

catalogo Generale · Главный Каталог

Профилактика лучше ремонта. Девиз Mini Press.

Компания Мини Пресс создана в 1991 году с точной и ясной целью: мониторинг и контроль давления в гидравлических системах.

После длительного опыта в гидравлической отрасли, Синьор Дарио Корси, создатель компании, решил устранить одну из главных причин неэффективности мобильной техники: надлежащее функционирование экстремально сложных и дорогостоящих машин могло быть остановлено банальным препятствием: снижением давления в гидравлических системах. Решение этой задачи было – ясное, но не сразу очевидное: создать специфическую систему диагностики, гарантирующую контроль давления в системе: в любой момент, в любом месте, при любых условиях и в непрерывном процессе работы.



Dario e Davide Corsi

На сегодняшний день, мы усовершенствовали систему диагностики, внимательно изучив технологии данной отрасли и сейчас продукция Мини Пресс находится в ряду с продукцией наилучших

квалифицированных производителей мира.

Компоненты Минипресс монтируются на технику уже на заводе изготовителе и гарантируют качество, безопасность и эффективность во всех системах.

Продукция Мини Пресс это безупречное решение и гарантия на длительное использование вашей техники.

Prevention is better than cure. The Mini Press philosophy.

Mini Press aim and mission, ever since it was founded in 1991, has been one and one only: solving the problem of pressure control and monitoring fluids inside hydraulic systems.

After a life long experience in the field, Mr. Dario Corsi, the company founder, decided to tackle one of the most common causes of mobile machineries inefficiency: the proper functioning of even the most complex and expensive machines could be thwarted or hindered by a sudden and simple reduction or change in the fluid pressure. The most obvious solution to this problem, but not the simplest, was to create a specific testing system that would allow the immediate control of the pressure inside the machine, without stopping its functioning, at any moment of the working process, in any piece, or under any conditions (even the most extreme). In more than twentyfive years of activity, Mini Press has been able to establish itself as one of the major and most qualified producers of hydraulic testing equipment in the world. All of this was achieved through hard work at refining and improving its testing system, and by catching the attention and finding favour with the most attentive and significant manufacturing companies. Mini Press testing method, devised in-house, guarantees efficiency, safety and endurance for all the machines to which it is installed at construction.

If prevention is always better than cure, Mini Press products and diagnostic testing method are excellent for avoiding any future malfunctioning and expensive repairs and at the same time they can increase the quality and the performance of your machines.

Качество, эффективность и быстрые поставки.

Новая штаб-квартира Компании Мини Пресс находится в посёлке Crespellano, вблизи города Bologna, в сердце, так называемой, «Долины Гидравлики». Высокие производственные технологии и контроль качества позволяют нам предложить рынку признанную во всём мире продукцию. Предоставить эффективное решение нашему заказчику это и есть наша главная цель. Наши клиенты видят в нас не только надёжного производителя диагностических систем, но, прежде всего коммерческого партнёра, на которого можно всегда рассчитывать.

Quality, efficiency and speed in supplying.

Mini Press new "headquarters" are based in Bologna area, located in Emilia, the heart of the Italian "hydraulic valley". The new location is equipped with the latest technologies for production and the highest quality control. All of this, along with the experience gained over the years, enables Mini Press to offer products and service valued worldwide. Customer's satisfaction has always been our main aim and whoever knows us is well aware that not only are we excellent producers of pressure testing systems but also a true business partner, on whom rely on.



“Rapid System” лучшая система в диагностике гидравлических систем.

Опыт и новые технологии Мини Пресс позволили создать «Rapid system» - полную гамму микро гидравлических компонентов, позволяющих мониторинг любой системы, диагностику проблемы и своевременность сервиса. «Rapid system» может быть использовано в тестировании, в очистке, в сборе масел на анализ, в техническом обслуживании, сокращая необходимость в простоях, экономя время и ресурсы для конечного пользователя. «Rapid System» это единственное решение позволяющее точный контроль гидравлических систем и эффективность использования техники.

“Rapid System”, the perfect diagnostic system for hydraulic plants.

With all its experience and know-how, Mini Press created and finely turned “Rapid System”, a complete range of miniaturized components which allow a constant monitoring and immediate control on any hydraulic equipment. By localizing immediately any problem in the system it avoids any further complications. “Rapid System” can be used at any time during the phases of testing, bleeding, fluid sampling, maintenance and assistance, without stopping the functioning on the plant. Thus reducing the amount of time and resources spent on servicing the machines, and at the same time further insures the operators’ safety. “Rapid System” is the only solution that enables a reliable and effective control of hydraulics plants and at the same time increases the intrinsic value of the machine to which it is installed.

В мире.

Продукция Мини Пресс может быть использована на любой технике. Многочисленная дистрибуция гарантирует поставки в любую точку мира во всех сферах гидравлического использования: промышленность; сельскохозяйственная, строительная, мобильная техника и т.д. Высокое качество и конкурентоспособные цены есть гарантия для наших партнёров.

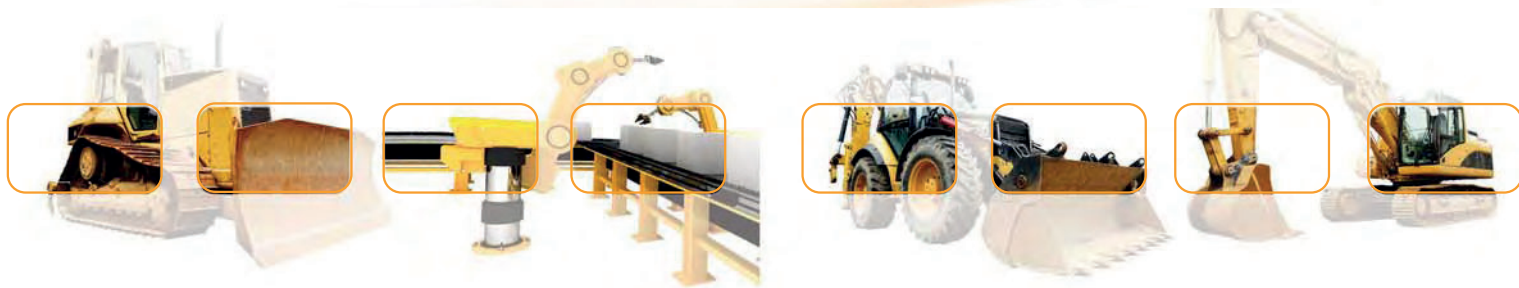

At the Manufacturer's service.

Mini Press products and systems can be applied to any type of mobile machine. With our comprehensive distribution network, we can supply everywhere in the world, in all the main sectors: agricultural, industrial, building construction or transport and in each sector the manufacturer can increase the quality and safety of their machines, thanks to the amazing cost/benefits ratio of our products.

Наша продукция. Our products.



Контрольные точки

Test couplings for pressure control



Микрошланги и фитинги

High pressure micro-hose and fittings



Электронные приборы

Digital instruments for pressure testing



Наборы тестирования

Portable pressure test kits



Манометры

Pressure gauges



Краны

Isolator valves for gauges protection



Расходомеры

High pressure in-line flow indicators



пнеумогидравлический пресс для микрошлангов

Pneumo-hydraulic crimping machine for microhoses

Минипресс в мире.

Минипресс поставляет свою продукцию компаниям во всём мире: Аргентина, Бельгия, Австралия, Чили, Китай, Дания, Дубай, Египет, Франция, Германия, Англия, Греция, Индия, Ирландия, Исландия, Израиль, Ливан, Новая Зеландия, Голландия, Польша, Португалия, Чешская республика, Болгария, Россия, Казахстан, Литва, Латвия, Эстония, Финляндия, Норвегия, Швеция, Дания, Словакия, Испания, Америка, ЮАР, Швейцария, Тунис, Турция и т.д.

Mini Press worldwide.

Mini Press supply products and assistance to its customers in the main markets around the world, directly or through appointed agents and distributors, exporting in more than 50 countries.

Contact us to get more information, we are glad to assist you.

- 2 **Точки контроля давления**
Test couplings for pressure checking



- 16 **Шланги высокого давления малого сечения и прессуемая арматура**
Micro hose for high pressure and fittings



- 35 **Электронный инструмент измерения и контроля**
Digital instruments for pressure testing



- 37 **Портативные переносные наборы**
Portable hydraulic instruments for pressure testing



- 39 **Манометры механические**
Pressure gauges



- 40 **Анти-шок вентиль для защиты манометров от гидроударов**
Pressure gauge isolator valves

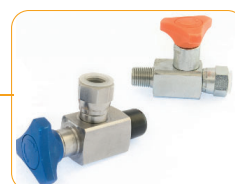

- 42 **Индикаторы для одновременного измерения рабочего давления, количества потока и температуры рабочей жидкости**
High pressure in-line flow indicators



- 43 **Пневмогидравлический пресс для микрошлангов**
Pneumo-hydraulic crimping machine for microhoses





Применение:

- Контроль давления
- Системы централизованной смазки
- Пневматика
- Гидравлические системы сервоуправления

Applications:

- Pressure control
- Lubrification
- Air bleeding
- Oil sampling

Жидкости:

- Гидравлические масла
- Минеральные масла
- Пригодность к другим жидкостям по запросу
-

Fluids:

- Hydraulic oils
- Mineral oils
- Suitability with other fluids on request
- Suitability with Nitrogen on request



Диапазон температур / Temperature Range

Материал уплотнения / Sealing material	Сырьё / Raw material	Сырьё / Raw material
	Углеродистая сталь / Carbon steel (11SMnPb37)	Нержавеющая сталь (AISI316L) / Stainless Steel (AISI 316L)
NBR (Nitrile Buna-N)	-25°C / +120°C	-25°C / +120°C
EPDM	-25°C / +130°C	-40°C / +130°C
FKM	-20°C / +200°C	-20°C / +200°C

**Размер отверстий по типу резьбы и уплотнению
Hole screw-cuts and sealing types**

Тип **A**

Уплотнение по резьбе резиновое кольцо O-Ring sealing	G	D	L	L1
	M 8x1		9.5	11
M 10x1		11.5	12	16.5
M 10x1.25		11	12	16.5
M 14x1.5		15.8	12	18

Тип **B**

Уплотнение специальной кромкой металл по металлу Metal sealing edge	G	Dmin	Lmin	L1min	Smax
	M 8x1		13	8	10
M 10x1		15	10	13.5	1
M 12x1.5		18	12	18.5	1
M 14x1.5		20	14	18.5	1
M 16x1.5		22	14	18.5	1.5
M 18x1.5		25	12	15	2
M 20x1.5		27	14	17	2
M 22x1.5		28	14	17	2.5
M 27x1.5		33	16	20	2.5
ISO 228 G 1/8"		15	10	13.5	1
ISO 228 G 1/4"		19	14	18.5	1
ISO 228 G 3/8"		24	16	18.5	1.5
ISO 228 G 1/2"		28	14	18	2.5
ISO 228 G 3/4"		33	16	20	2.5

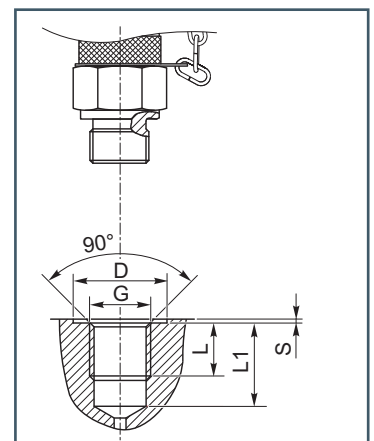
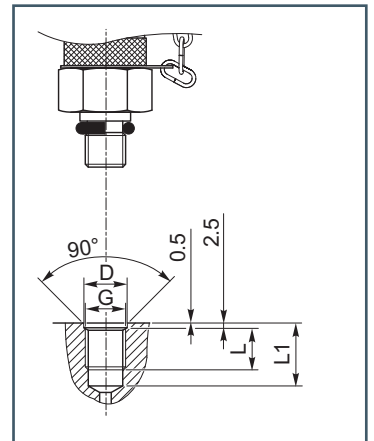



Типе **C**

Уплотнение по прилегающей плоскости резиновым кольцом
Flat gasket sealing

G	D	L	L1	S
M 10x1	17	10	13.5	1
M 10x1,25	17	10	13.5	1
M 12x1.5	18	12	18.5	1
M 14x1.5	20	14	18.5	1
M 16x1.5	22	14	18.5	1.5
ISO 228 G 1/8"	17	10	13.5	1
ISO 228 G 1/4"	20	14	18.5	1
ISO 228 G 3/8"	24	16	18.5	1.5
ISO 228 G 1/2"	30	18	24	1.5

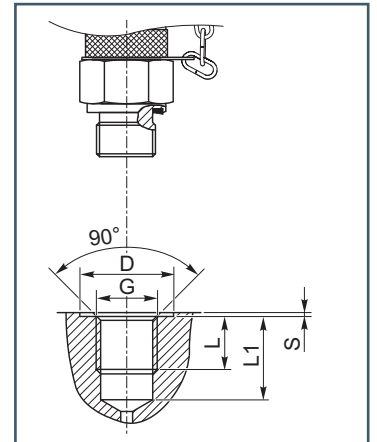

Типе **D**

Выдержка / Seal:
- Газовая коническая ISO 7/1
- Резьба NPTF
Самоуплотняющаяся резьба:
- B.S.P. коническая ISO 7/1

G	L	L1
ISO 7/1 1/8"	5.5	12
ISO 7/1 1/4"	8.5	13.5
ISO 7/1 3/8"	12	20

Sealing by thread:
- B.S.P. Taper ISO 7/1
- Taper NPTF

1/8"-27 NPTF	9	14
1/4"-18 NPTF	9	18.5
3/8"-18 NPTF	14	20
1/2"-14 NPTF	18	24

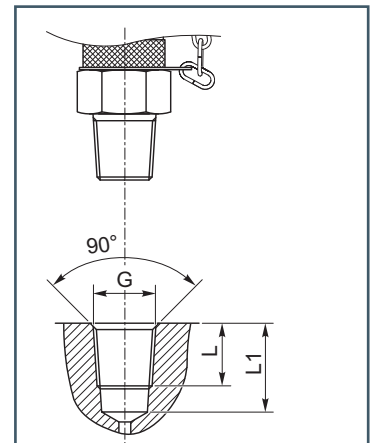

Типе **E**

Уплотнение по резьбам UNF

UNF O-Ring sealing

G	d	D	L	L1	S	a
5/16"-24 UNF	9,2	15	11	14	2,4	1,6
3/8"-24 UNF	10,6	16	11	14	2,4	1,6
7/16"-20 UNF	12,4	17	11,5	14	2,4	1,6
1/2"-20 UNF	14	18	11,5	14	2,4	1,6
9/16"-18 UNF	15,6	20	12,7	15,5	2,5	1,6
3/4"-16 UNF	20,5	25	16	20	2,6	2,4
M14X1.5ISO6149	15,8	21	11,5	14	2,4	1,5

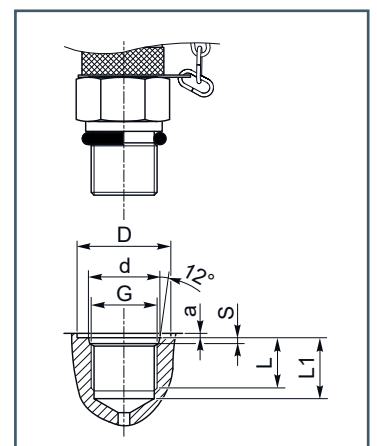



Как заказать

How to order

Для заказа укажите коды из таблиц и измените их на основании следующих опций. Код в таблице- наш стандарт, изделия из углеродистой стали с уплотнениями из NBR.

Please indicate the code shown in the provided charts, and modify it, if necessary, on the basis of the following options and indications. The code in the charts, according to our standard configuration, is produced in carbon steel and assembled with NBR sealing.



варианты конфигурации / Form Options

Металлический колпачок с цепочкой и логотипом Mini Press / Metal cap with chain and Mini Press logo

Оставьте код без изменений (последняя буква «C»)/ Do not modify the code (final letter "C") xxxxxxxxC



Металлический колпачок с логотипом Mini Press и пластиковым ремешком/ Metal cap with Mini Press logo and plastic binder

0

В конце кода заменить "C" на **0** / Replace "C" with "0" xxxxxxx0



Пластиковая крышка с пластиковым держателем/ Plastic cap Возможен вариант для резьбы M16X2 и M16X1,5 / Possible option for threads M16X2 and

P

В конце кода заменить "C" на "P" / Replace "C" with "P" xxxxxxxP

-AI

Материал из нержавеющей стали / Stainless steel material

Добавить в конце кода "-AI" / Add at the end of the code "-AI" xxxxxxxx-AI

-V

Уплотнения из FKM / FKM sealing

Добавить в конце кода "-V" / Add at the end of the code "-V" xxxxxxxx-V

-E

Уплотнения из EPDM / EPDM sealing

Добавить в конце кода "-E" / Add at the end of the code "-E" xxxxxxxx-E

Точка контроля давления M16x2 с уплотнением по резьбе

Threaded test couplings M16x2

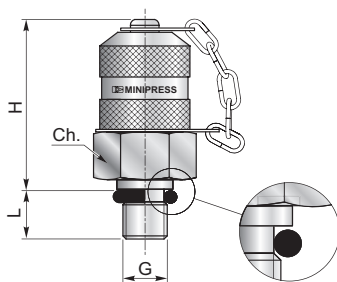

G	H	L	Ch	PN [bar]	Выдержка / Seal	Код/Ref.
Цилиндрическое измерение / Metric parallel						
M8x1 *	37	8.5	17	400	O-Ring Type A	S10108X10C
M10x1 *	37	8.5	17	630		S10110X10C
M10x1.25	37	9	17	630		S10110X12C
M14x1.5	37	10	19	630		S10114X15C
ISO 228 JIS 1/4"	37	10	19	630		S10714J00C
Цилиндрическое измерение / Metric parallel						
7/16"-20UNF *	37	9	17	630	O-Ring Type E	S10171X20C
1/2"-20UNF *	37	10	17	630		S10112X20C
9/16"-18UNF *	37	10	19	630		S10191X18C
3/4"-16UNF	37	14	22	630		S10134X16C
5/16"-24UNF *	37	9	17	630		S10151X24C
3/8"-24UNF	37	9	17	630		S10138X24C
M14x1.5 ISO6149	37	10	19	630		S101146149C

* В наличии из нержавеющей стали / Available in stainless steel



Точка контроля давления M16x2 с торцевым уплотнением

Threaded test couplings M16x2

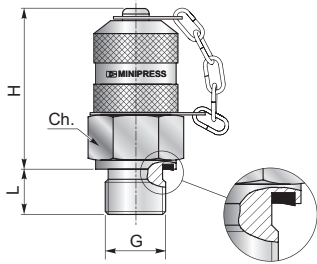

G	H	L	Ch	PN [bar]	Выдержка / Seal	Код/Ref.
Цилиндрическое измерение / Metric parallel						
M 10x1 *	37	8	17	630	Type C	S10410X10C
M 10x1.25	37	8	17	630		S10410X12C
M 10x1.5	37	12	17	630		S10410X15C
M 12x10	37	12	17	630		S10612X10C
M 12x1.5 *	37	10	17	630		S10612X15C
M 14x1.5 *	37	12	19	630		S10614X15C
M16x1.5 *	37	12	22	630		S10616X15C
Цилиндрическое измерение / B.S.P. parallel						
ISO 228 G 1/8" *	37	8	17	400	Type C	S10718G00C
ISO 228 G 1/4" *	37	12	19	630		S10714G00C
ISO 228 G 3/8" *	37	14	22	630		S10738G00C
ISO 228 G 1/2" *	37	15	27	630		S10712G00C

* В наличии из нержавеющей стали / Available in stainless steel

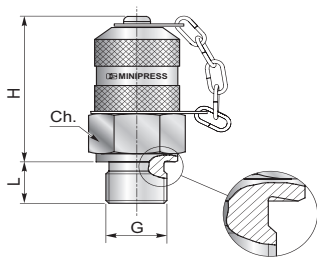

G	H	L	Ch	PN [bar]	Выдержка / Seal	Код/Ref.
Цилиндрическое измерение / Metric parallel						
M 8X1	37	8	17	400	Type B	S10308X10C
M 10X1	37	8.5	17	630		S10310X10C
M 12X1.5	37	12	17	630		S10312X15C
M 14X 1.5	37	12	19	630		S10314X15C
M 16X1.5	37	12	22	630		S10316X15C
M 18X1.5	37	12	27	630		S10318X15C
M 20X1.5	37	12	27	630		S10320X15C
M 22X1.5	37	14	27	630		S10322X15C
M 27X1.5	37	16	32	630	S10327X15C	
Цилиндрическое измерение / BSP parallel - Форма B/ Form B						
ISO 228 G 1/8"	37	8	17	400	Type B	S10418G00C
ISO 228 G 1/4"	37	12	19	630		S10414G00C
ISO 228 G 3/8"	37	14	22	630		S10438G00C
ISO 228 G 3/4"	37	12	32	630		S10434G00C
ISO 228 G 1/2"	37	14	27	630		S10412G00C
ISO 228 G 1 1/4"	59.5	20	50	160		S104114G0C
G 1/4" BS5200	37	11	19	630		S10714B00C

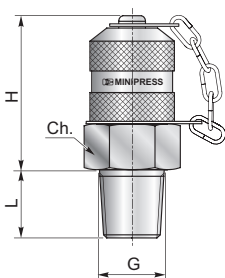

G	H	L	Ch	PN [bar]	Выдержка / Seal	Код/Ref.
измерение конуса / B.S.P taper						
ISO 7/1 R 1/8" *	37	10	17	400	Type D	S10818280C
ISO 7/1 R 1/4" *	37	12	19	630		S10814190C
ISO 7/1 R 3/8"	37	14	22	630		S10838190C
NPTF / NPTF						
1/8"-27 NPTF *	37	10	17	400	Type D	S10918270C
1/4"-18 NPTF *	37	17	17	630		S10914180C
3/8"-18 NPTF *	37	16	22	630		S10938180C
1/2"-14 NPTF *	37	17	24	630		S10912140C

* В наличии из нержавеющей стали / Available in stainless steel



Точка контроля давления M16x1.5 с уплотнением по резьбе

Threaded test couplings M 16x1.5

M16x1.5

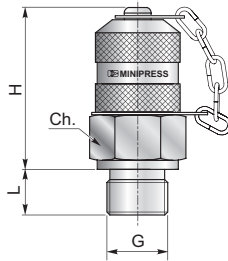

G	H	L	Ch	PN [bar]	Выдержка/Seal	Код/Ref.
Цилиндрическое измерение / Metric parallel						
M 8x1	37	8.5	17	250	O-Ring Type	S10108X10150C
M 10x1	37	8.5	17	630	A	S10110X10150C
M 14X1.5	37	12	19	630	Тип C	S10614X15150C
7/16"-20UNF	37	9	17	630	O-Ring Type E	S10171X20150C
Цилиндрическое измерение / B.S.P. parallel						
ISO 228 G 1/4" *	37	12	19	630	Тип C	S10714150C
ISO 228 G 1/8"	37	8	17	630	C	S10718150C
ISO 228 G 1/4"	37	12	19	630	Тип B	S10414150C
измерение конуса / B.S.P. taper						
ISO 7/1 R 1/4"	37	12	19	630	Тип D	S10814150C
NPTF / NPTF						
1/4"-18NPTF *	37	14	17	630	Тип D	S10414150C

* В наличии из нержавеющей стали / Available in stainless steel

Точка контроля давления M12.65x1.65 с уплотнением по резьбе

Threaded test couplings M12.65x1.65

M12.65x1.65

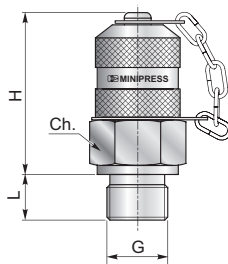

G	H	L	Ch	PN [bar]	Выдержка/Seal	Код/Ref.
Цилиндрическое измерение / Metric parallel						
M 8x1	30	8.5	17	400	O-Ring Type	S10108X10120C
M 10x1	30	8.5	17	630	A	S10110X10120C
M 10x1	30	8	17	630	Тип C	S10410X10120C
M 12x1,5	30	12	17	630	C	S10612X15120C
5/16"-24UNF	30	9	17	630	O-Ring Type	S10151X24120C
7/16"-20UNF	30	9	17	630	E	S10171X20120C
Цилиндрическое измерение / B.S.P. parallel						
ISO 228 G 1/4"	30	12	19	630	O-Ring Type	S10714120C
ISO 228 G 1/8"	37	8	17	630	C	S10718120C
NPTF / NPTF						
1/4"-18 NPTF	30	14	17	630	Тип D	S10914120C



Резьбовое тестовое соединение M 16X2

Threaded test couplings M 16x2

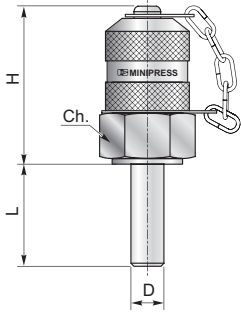

D	H	L	Ch	Код/Ref.
6 *	37	20	17	S11206000C
8	37	20	17	S11208000C
10	37	20	17	S11210000C
12	37	20	17	S11212000C
14	37	20	17	S11214000C
15	37	20	17	S11215000C
16	37	20	17	S11216000C

* В наличии из нержавеющей стали / Available in stainless steel

Точка контроля давления через перегородку

Bulkhead test coupling

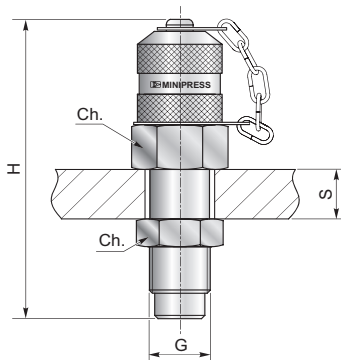

G1	G1	H	Ch	S max	PN [bar]	Код/Ref.
M 16x2	M 16x2	72	19	25	630	S122PP000C
S12.65x1.5	S12.65x1.5	63	19	12	630	S122PP120C

Точка контроля давления через перегородку с подключением для металлических труб с врезным кольцом M 16X2

Bulkhead test coupling for metal pipe fitting M 16x2

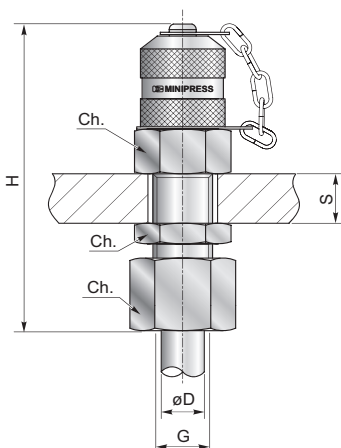

Serie / Series	D	G	H	Ch	Ch 1	S max	PN [bar]	Код/Ref.
S	8 *	M 16x1.5	82	19	19	20	630	S11616X15C
	10	M 18x1.5	81	22	22	20	630	S11618X15C
	12	M 20x1.5	80	24	24	20	630	S11620X15C

* В наличии из нержавеющей стали / Available in stainless steel



Линейное трубное соединение с врезными кольцами и встроенной точкой контроля давления
Straight test coupling for metal pipe fitting

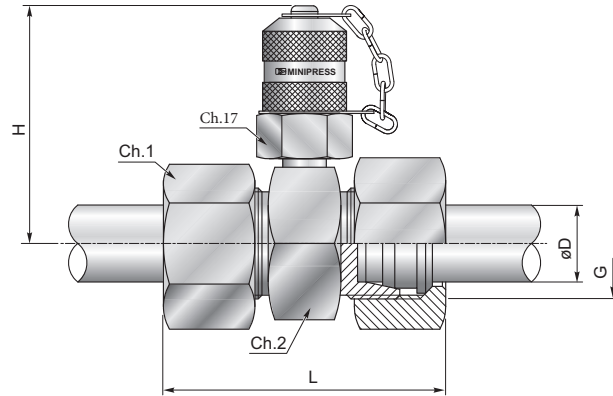

Serie / Series	D	G	H	L	Ch 1	Ch 2	PN [bar]	Код/Ref.	Код/Ref.	Код/Ref.
кольцевые соединители / Ring fittings								M16x2 *	M16x1.5	M12.65x1.65*
L	6	M 12x1.5	48	57	14	24	250	S11306000C	S11306150C	S11306120C
	8	M 14x1.5	48	55	17	24	250	S11308000C	S11308150C	S11308120C
	10	M 16x1.5	48	59	19	24	250	S11310000C	S11310150C	S11310120C
	12	M 18x1.5	48	60	22	24	250	S11312000C	S11312150C	S11312120C
	15	M 22x1.5	50	62	27	27	250	S11315000C	S11315150C	S11315120C
	18	M 26x1.5	52	64	32	32	160	S11318000C	S11318150C	S11318120C
	22	M 30x2	52	70	36	32	160	S11322000C	S11322150C	S11322120C
	28	M 36x2	57	69	41	41	100	S11328000C	S11328150C	S11328120C
	35	M 45x2	59	80	50	46	100	S11335000C	S11335150C	S11335120C
42	M 52x2	66	79	60	55	100	S11342000C	S11342150C	S11342120C	
S	6	M 14x1.5	48	61	17	24	630	S11406000C	S11406150C	S11406120C
	8	M 16x1.5	48	59	19	24	630	S11408000C	S11408150C	S11408120C
	10	M 18x1.5	48	61	22	24	630	S11410000C	S11410150C	S11410120C
	12	M 20x1.5	48	60	24	24	630	S11412000C	S11412150C	S11412120C
	14	M 22x1.5	50	66	27	27	630	S11414000C	S11414150C	S11414120C
	16	M 24x1.5	50	69	30	27	400	S11416000C	S11416150C	S11416120C
	20	M 30x2	52	87	36	32	400	S11420000C	S11420150C	S11420120C
	25	M 36x2	57	86	46	41	400	S11425000C	S11425150C	S11425120C
	30	M 42x2	59	93	50	46	250	S11430000C	S11430150C	S11430120C
38	M 52x2	63	96	60	55	250	S11438000C	S11438150C	S11438120C	

* Информацию о наличии продукции из нержавеющей стали уточняйте в нашем отделе продаж.
/ Please verify the feasibility and availability of the stainless steel versions with our sales office.

Контрольная точка с резьбой M 16x2 на 90°
90° Threaded test coupling M 16x2

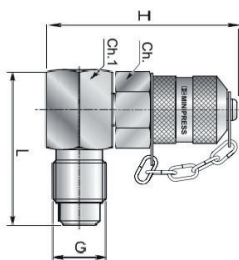

G	L	H	Ch	Ch1	Codice/Ref.
ISO 228 G1/4"	39	55.4	17	19	S10714G90C



Точка контроля давления с соединением типа DKO 24° с резиновым уплотнительным кольцом

Test coupling with 24° O-Ring sealing cone DKO type

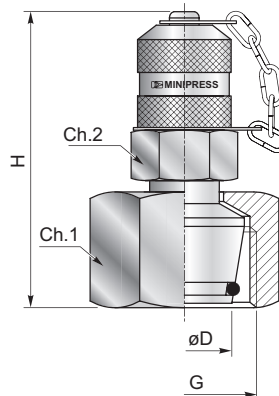

Serie / Series	D	G	H	Ch 1	PN [bar]	Код/Ref.	Код/Ref.	Код/Ref.
						M16x2 *	M16x1.5	M12.65x1.65
L	6	M 12x1.5	54	14	315	S11012X15C	S11012X15150C	S11012X15120C
	8	M 14x1.5	54	17	315	S11014X15C	S11014X15150C	S11014X15120C
	10	M 16x1.5	59	19	315	S11016X15C	S11016X15150C	S11016X15120C
	12	M 18x1.5	59	22	315	S11018X15C	S11018X15150C	S11018X15120C
	15	M 22x1.5	59	27	315	S11022X15C	S11022X15150C	S11022X15120C
	18	M 26x1.5	59	32	315	S11026X15C	S11026X15150C	S11026X15120C
	22	M 30x2	59	36	160	S11030X20C	S11030X20150C	S11030X20120C
	28	M 35x2	60	41	160	S11035X20C	S11035X20150C	S11035X20120C
	35	M 45x2	62	50	160	S11045X20C	S11045X20150C	S11045X20120C
S	42	M 52x2	65	60	160	S11052X20C	S11052X20150C	S11052X20120C
	6	M 14x1.5	54	17	630	S11114X15C	S11114X15150C	S11114X15120C
	8	M 16x1.5	54	19	630	S11116X15C	S11116X15150C	S11116X15120C
	10	M 18x1.5	59	22	630	S11118X15C	S11118X15150C	S11118X15120C
	12	M 20x1.5	59	24	630	S11120X15C	S11120X15150C	S11120X15120C
	14	M 22x1.5	59	27	630	S11122X15C	S11122X15150C	S11122X15120C
	16	M 24x1.5	60	30	400	S11124X15C	S11124X15150C	S11124X15120C
	20	M 30x2	62	36	400	S11130X20C	S11130X20150C	S11130X20120C
	25	M 36x2	65	46	400	S11136X20C	S11136X20150C	S11136X20120C
	30	M 42x2	65	50	400	S11142X20C	S11142X20150C	S11142X20120C
38	M 52x2	65	60	315	S11152X20C	S11152X20150C	S11152X20120C	

* Информацию о наличии продукции из нержавеющей стали уточняйте в нашем отделе продаж.
/ Please verify the feasibility and availability of the stainless steel versions with our sales office.

Точка контроля давления линейная BSP 60° гайка штуцер

Check coupling male - female swivel 60°

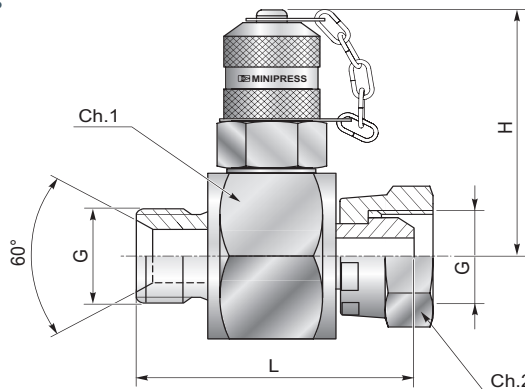

G	H	L	Ch1	Ch2	PN bar	Код/Ref.	Код/Ref.	Код/Ref.
						M16x2 *	M16x1.5 *	M12.65x1.65
ISO 228 G1/4"	55	53	32	19	400	S11914G00C	S11914150C	S11914120C
ISO 228 G3/8"	55	60	32	22	400	S11938G00C	S11938150C	S11938120C
ISO 228 G1/2"	55	60	32	27	400	S11912G00C	S11912150C	S11912120C
ISO 228 G3/4"	55	68	32	32	400	S11934G00C	S11934150C	S11934120C
ISO 228 G1"	60	74	41	41	315	S11901G00C	S11901150C	S11901120C

* Информацию о наличии продукции из нержавеющей стали уточняйте в нашем отделе продаж.
/ Please verify the feasibility and availability of the stainless steel versions with our sales office.



Точка контроля давления через перегородку / подключение JIC 37° M 16x2

Bulkhead test coupling - JIC 37° M 16x2

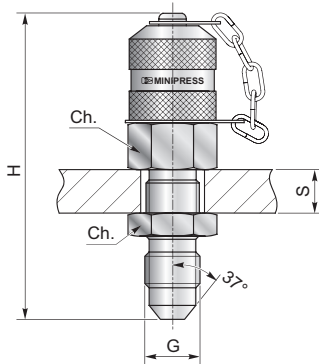

G	H	Ch	S max	PN [bar]	Код/Ref.
7/16"-20 UNF	67	17	9	630	S11707162C
1/2"-20 UNF	67	17	9	400	S11701220C
9/16"-18 UNF	68	19	9	315	S11709161C

Точка контроля давления с вращающейся гайкой JIC 37° M 16X2

Female swivel test coupling - JIC 37° M 16x2

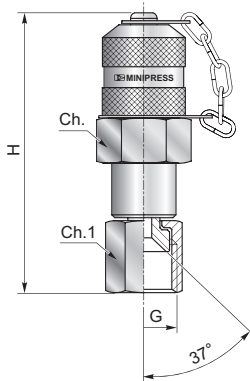

G	H	Ch	Ch 1	PN [bar]	Код/Ref.
7/16"-20 UNF	57	17	14	630	S11507163C
1/2"-20 UNF	55	17	17	400	S11512203C
9/16"-18 UNF	52	17	17	315	S11509163C
3/4"- 16 UNF	59	19	22	315	S11506163C
7/8"- 14 UNF	64	24	27	315	S11507083C

Точка контроля давления фиксирующаяся - JIC 37° M 16X2

Female fixed test coupling - JIC 37° M 16x2

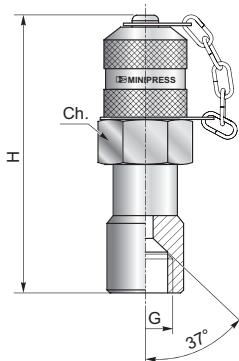

G	H	Ch	PN [bar]	Код/Ref.
7/16"-20 UNF	63	19	630	S115071FFC
1/2"-20 UNF	63	19	400	S115012FFC
9/16"-18 UNF *	66	19	315	S115091FFC



Точка контроля давления / присоединение ORFS M 16X2

O.R.F.S female swivel test coupling M 16x2

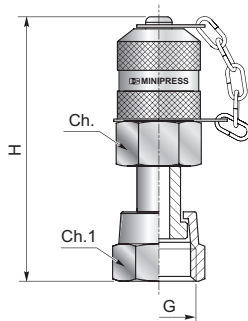

G	H	Ch	Ch 1	PN [bar]	Код/Ref.
9/16"-18 UNF	60	17	17	630	S115916FSC
11/16"-16 UNF	62	17	22	630	S115116FSC
13/16"-16 UNF	65	19	24	630	S115131FSC

Точка контроля давления / присоединение BSP M 16X2

Female swivel check-coupling M 16x2

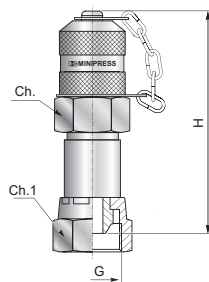

G	H	Ch	Ch 1	PN [bar]	Код/Ref.
ISO 228 G 1/4" *	62	19	19	400	S115914G0C
ISO 228 G 3/8"	54	19	22	400	S115938G0C

* В наличии из нержавеющей стали / Available in stainless steel

Быстро подсоединяющаяся – разъединяющаяся точка + точка измерения давления - 15Q000C

Test quick coupling + test point 15QC000C



Быстроразъемное соединение с внутренней резьбой: за счет ее присоединения к муфте позволяет контролировать параметры давления масла в гидравлической системе. Адаптируется к измерительной системе Mini Press благодаря контрольной точке с выходной резьбой M 16x2 для подсоединения к микрошлангу или адаптеру для манометра.

Норма: ISO 15171-1.

Применение: Диагностика в гидравлических системах.

Давление: 400 атмосфер.

Материал: сталь покрытая цинком.

Уплотнение: NBR

Female quick coupling: coupling it with the male part to control the parameters of pressure in the hydraulic systems. It has been adapted to the Mini Press diagnostic system through a test coupling male threaded M16X2 (to be connected to a hose assembly or a gauge adapter), screwed on it.

Norm: ISO 15171-2

Application: diagnostic on hydraulic systems

Working pressure: 400 bar

Material: zinc steel

Seal: NBR



Точка контроля давления типа Plug-in Арматура для подключения

Plug-in test couplings

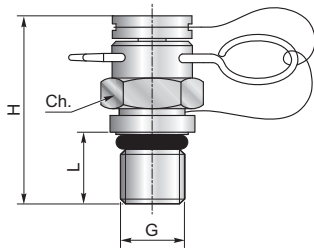

G	H	L	Ch	PN [bar]	Tenuta/Seal	Код/Ref.
Резьба цилиндра / Threaded: metric parallel (UNI 4535-64)						
M 8x1	25	8.5	12	250	O-Ring type A	51000000
M 10x1	25	8.7	14	400		51100000
ISO 228 G1/4"	25	12	19	400	Metal Sealing Edge B	5114G000

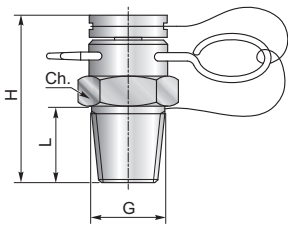

G	H	L	Ch	PN [bar]	Tenuta/Seal	Код/Ref.
Резьба конуса / Threaded: B.S.P. taper (UNI ISO 7/1)						
ISO 7/1 R1/8"	25	12	12	400	Type D	51800000
Резьба конуса / Threaded: B.S.P. taper NPTF (ANSI/ASME B.1.20.1 - 1983)						
1/8" NPTF	25	12	12	400	Type D	51900000

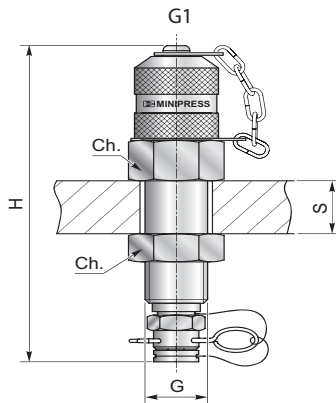

G1	H	Ch	S max	PN [bar]	Код/Ref.
Точка измерения проходная / Bulkhead test coupling					
M 16x2	90	19	25	400	23PPIB0C

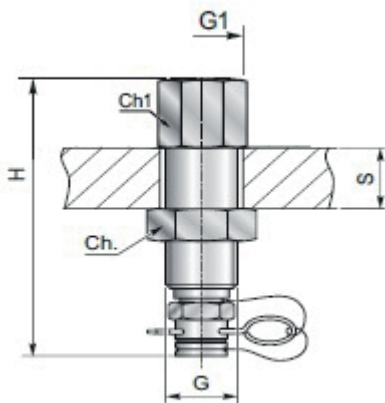

G1	H	Ch	Ch1	S max	PN [bar]	Codice/Ref.
ISO 228 G1/4" #	63	19	19	25	400	1814000B
ISO 228 G1/2" #	72	19	27	25	400	1812000B

Уплотнение для манометра с кольцом / gauge sealing with o-ring



Точка контроля давления тип Plug-in с присоединением тип DKO 24° с резиновым кольцом

Plug-in test coupling with 24° O-Ring sealing cone DKO type

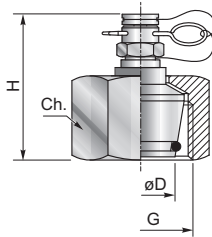

Serie / Series	D	G	H	Ch	PN [bar]	Код/Ref.
L	8	M 14x1.5	39	17	315	1014X15B
	10	M 16x1.5	39	19	315	1016X15B
	12	M 18x1.5	39	22	315	1018X15B
	15	M 22x1.5	39	27	315	1022X15B
	18	M 26x1.5	39	32	315	1026X15B
	22	M 30x2	39	36	160	1030X20B
	28	M 35x2	40	41	160	1035X20B
	35	M 45x2	42	50	160	1045X20B
	42	M 52x2	45	60	160	1052X20B
S	10	M 18x1.5	39	22	630	1118X15B
	12	M 20x1.5	39	24	630	1120X15B
	14	M 22x1.5	39	27	630	1122X15B
	16	M 24x1.5	40	30	400	1124X15B
	20	M 30x2	42	36	400	1130X20B
	25	M 36x2	44	46	400	1136X20B
	30	M 42x2	44	50	400	1142X20B
	38	M 52x2	44	60	315	1152X20B

Линейная точка контроля давления типа Plug-in встроенная в трубное соединение

Plug-in straight test coupling for metal pipe fitting

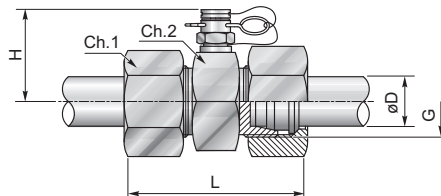

Serie / Series	D	G	H	L	Ch 1	Ch 2	PN [bar]	Код/Ref.
Кольцевые Соединители / Ring fittings								
L	6	M 12x1.5	29	51	14	24	315	1306000B
	8	M 14x1.5	29	51	17	24	315	1308000B
	10	M 16x1.5	29	53	19	24	315	1310000B
	12	M 18x1.5	29	53	22	24	315	1312000B
	15	M 22x1.5	30.5	55	27	27	315	1315000B
	18	M 26x1.5	33	57	32	32	315	1318000B
	22	M 30x2	33	61	36	32	160	1322000B
	28	M 35x2	37.5	61	41	41	160	1328000B
	35	M 45x2	40	69	50	46	160	1335000B
	42	M 52x2	44.5	71	60	55	160	1342000B
S	6	M 14x1.5	29	55	17	24	630	1406000B
	8	M 16x1.5	29	55	19	24	630	1408000B
	10	M 18x1.5	29	57	22	24	630	1410000B
	12	M 20x1.5	29	57	24	24	630	1412000B
	14	M 22x1.5	29	63	27	24	630	1414000B
	16	M 24x1.5	32	63	30	27	400	1416000B
	20	M 30x2	33	69	36	32	400	1420000B
	25	M 36x2	37.5	75	46	41	400	1425000B
	30	M 42x2	40	81	50	46	400	1430000B
	38	M 52x2	44.5	89	60	55	315	1438000B



Адаптер для манометра

Pressure gauge adapters

Опции / Options

По запросу поставляется с обратным клапаном / Pressure damper on request

Не предусмотрены опции для всех вариантов / This option is not provided for all the models

S

Замените "0" на "S"
Replace "0" with "S"

xxxxxxxS

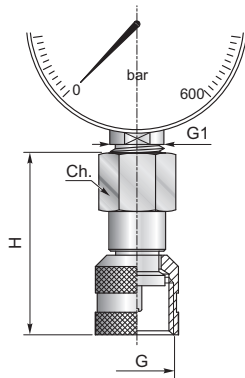

G	G1	H	Ch	PN [bar]	Код/Ref.
Носитель манометра прямого подсоединения / Direct gauge adapter					
M 16x2	ISO 228 G 1/8"	50	17	630	20180000
M 16x2*#	ISO 228 G 1/4"	50	19	630	20140000
M 16x2*#	ISO 228 G 1/2"	55	27	630	20120000
M 16x1.5*#	ISO 228 G 1/4"	50	19	630	20141500
M 16x1.5	ISO 228 G 1/2"	55	27	630	20121500
M12.65x1.5	ISO 228 G 1/4"	43	19	630	20141200
S12.65x1.5	ISO 228 G 1/2"	48	27	630	20121200
M 16x2*	1/4" - 18 NPTF	51.5	19	630	2014NP0
M12.65x1.5	1/4" - 18 NPTF	50	19	630	201412NPT

* В наличии из нержавеющей стали / Available in stainless steel

В наличии уплотнение для датчика или цифрового манометра / Available sensor or digital gauge sealing

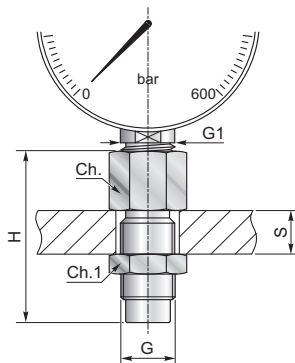

G	G1	H	Ch	Ch 1	S max	PN [bar]	Код/Ref.
Носитель манометра проходной / Bulkhead pressure gauge connection							
M 16x2*	ISO 228 G 1/4"	46	19	19	11	630	18140000
M 16x2*	ISO 228 G 1/2"	57	27	19	13	630	18120000
M 16x1.5	ISO 228 G 1/4"	46.5	19	19	11	630	18141500
M 12.65x1.5	ISO 228 G 1/4"	52.5	19	19	11	630	18141200
M 16x1.5	ISO 228 G 1/2"	57	27	19	13	630	18121500
M 12.65x1.5	ISO 228 G 1/2"	57	27	19	13	630	18121200
M 16x2*	1/4" - 18 NPTF	48	19	19	11	630	1814NP0

Примечание: без обратного клапана / Note: without check valve

Опции/Options

S

* В наличии из нержавеющей стали / Available in stainless steel

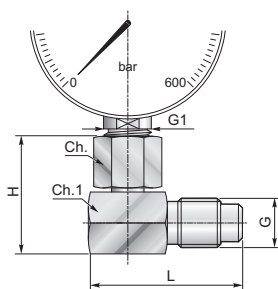

G	G1	H	L	Ch	Ch 1	PN [bar]	Код/Ref.
Носитель манометра ориентируемый на 90° / Swivel pressure gauge connection 90° angle							
M 16x2	ISO 228 G 1/4"	36	42	19	19	630	21140000
M 16x2	ISO 228 G 1/2"	43	42	27	19	630	21120000
M 16x1.5	ISO 228 G 1/4"	36	42	19	19	630	21141500
M 16x1.5	ISO 228 G 1/2"	43	42	27	19	630	21121500

Примечание: без обратного клапана / Note: without check valve

Опции/Options

S

Адаптеры

Adapters

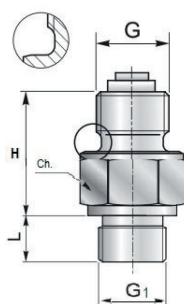

G	G1	H	L	Ch	PN [bar]	Codice/Ref.
ISO 228 G 1/4" #	ISO 228 G 1/4" 60°	33.5	11	17	630	251414MZ
ISO 228 G 1/4" #	ISO 7/1 1/4"	36.5	12	17	630	2514RG00

Резьба по муфте как аналоговый манометр / analog male gauge sealing



Адаптеры

Adapters

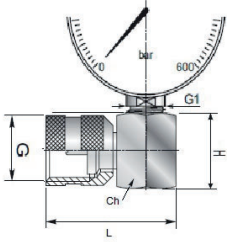

G	G1	H	L	Ch	PN [bar]	Codice/Ref.
Носитель манометра прямого подсоединения 90° / Direct gauge adapter 90°						
M 16x2	ISO 228 G 1/2"	38	51	27	630	24GG12F001

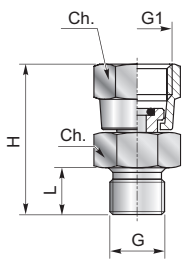

G1	G	H	L	Ch	PN [bar]	Tenuta/Seal	Код/Ref.
Соединитель носителя ориентируемого манометра на 90° / Swivel pressure gauge connection							
ISO 228 G 1/4"	ISO 228 G 1/4"*	37	12	17	400	*	1814M000
ISO 228 G 1/2"	ISO 228 G 1/2"*	52	14	27	400	*	1812M000
ISO 228 G 1/4"	ISO 228 G 1/2"	49	12	27	400	*	1812M140
ISO 228 G 1/4"	ISO 228 G 1/8"	37	12	19	400	*	1814M700
ISO 7/1 R 1/4"	ISO 228 G 1/4"*	35	12	17	400	*	1814MBSPT
ISO 7/1 R 1/2"	ISO 228 G 1/2"*	52	16	27	400	*	1812MBSPT
ISO 7/1 R 1/4"	ISO 228 G 1/2"*	46.5	12	22	400	*	1824MBSPT
ISO 228 G 3/8"	ISO 228 G 1/2"	49.5	12	27	400	*	1812M380

* В наличии из нержавеющей стали / Available in stainless steel

Медное кольцо для уплотнения резьбы на муфте по запросу / Copper washer for male thread sealing on request

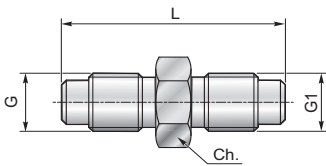

G	G1	L	Ch	PN [bar]	Codice/Ref.
Адаптер прямой для микро шлангов. Проход свободный / Straight adapter for connection of hoses. Free flow.					
M 16x2	M 16x2	48	17	630	40GD0000
M 16x1.5	M 16x2	48	17	630	40GD1500
M 16x1.5*	M 16x1.5	48	17	630	40GD1515

* В наличии из нержавеющей стали / Available in stainless steel

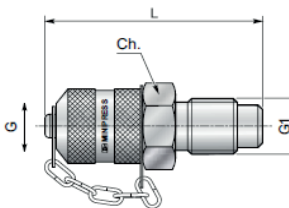

G	G1	L	Ch	PN [bar]	Codice/Ref.
Адаптер прямой с невозвратным клапаном / Straight adapter with no-return valve					
M 16x2	M 16x2	57	17	630	41GV000C

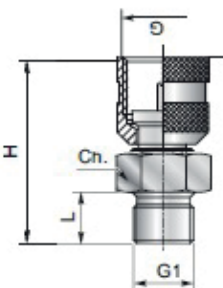

G	H	L	Ch	PN [bar]	Код/Ref.
Адаптер ориентируемый на 90° / 90° Swivel adapter					
M 16x2	42	41	19	630	24GG0000
M 16x1.5	42	41	19	630	24GG1500

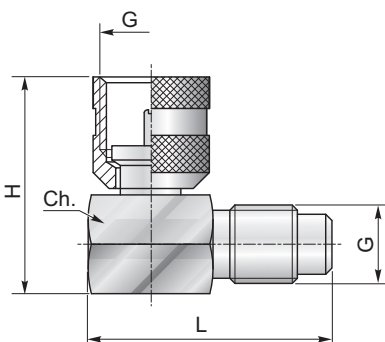

G	H	L	Ch	PN [bar]	Codice/Ref.
Адаптер контрольной точки 90°. Свободный проход / 90° Test coupling adapter. Free passage					
M 16x2	45	42	19	630	24GG0000
M 16x1.5	45	42	19	630	24GG1500
Опция с поршневым клапаном резьба по муфте / Option with poppet valve in male thread					
M 16x2	45	42	19	630	S124GG0000

Как заказать готовый шланг в сборе
How to order a hose assembly

Codice ordine / Order code			
RD2	31TTN000	36140000	L1500

- 1** Тип рукава / hose type
- 2** Код фитинга 1 / Fitting 1 part number *
- 3** Код фитинга 2 / Fitting 2 part number *
- 4** Длина рукава в мм. / Hose length in mm **



* Коды, указанные в таблицах каталога, соответствуют нашей стандартной продукции из углеродистой стали с уплотнениями из NBR. Для различных вариантов см. следующую страницу / The codes in the catalogue's charts, according to our standard configuration, are produced in carbon steel and assembled with NBR sealing. For different options please refer to the following page.

Стандартная конфигурация рукава Для получения информации о различных типах фитингов и длине обращайтесь в наш коммерческий офис.

Hose assembly standard configuration For different fittings and lengths please contact our sales office

Тип рукава / Choose the hose type		
RD2	RD3	RD4
Стандартный вариант 1: прямой с обеих сторон фитинг с внутренней резьбой M16X2 (гайка) / Standard option 1: both ends straight female fitting M16X2		
31TTN000 - 31TTN000	31TTN003 - 31TTN003	31TTN004 - 31TTN004
Вариант 2: прямой фитинг с внутренней резьбой (гайка) M16X2 + гайка внутренняя резьба 1/4" для механического манометра / Option 2: straight female fittings M16X2 + straight female 1/4" per analog gauge		
31TTN000 - 36140000	31TTN003 - 3614OR03	31TTN004 - 3614OR04
Вариант 3: прямое соединение (гайка) M16X1,5 с обеих сторон / Option 3: both ends straight female fitting 16X1,5		
31TTS000 - 31TTS000	31TTS003 - 31TTS003	31TTS004 - 31TTS004
Вариант 4: прямой с обеих сторон фитинг с внутренней резьбой M12.65X1,5 (гайка) / Option 4: both ends straight female fitting M12,65X1,5		
31S12000 - 31S12000	31S12003 - 31S12003	31S12004 - 31S12004
Вариант 5: штыковое соединение с обеих сторон / Option 5: both ends straight plug in connection		
33TD0000 - 33TD0000	33TD0003 - 33TD0003	33TD0004 - 33TD0004
Пожалуйста, выберите одну из следующих стандартных длин в мм / Please choose among the following standard lengths in mm		
L200 - L400 - L630 - L800 - L1000 - L1500 - L2000 - L2500 - L3000 - L3500 - L4000 mm		

Normativa di riferimento
Reference regulations

Riferimento tubo / Hose code	
RD2 - RD3 - RD4	
Для использования с минеральными масоами, гидравлическими маслами ASTM 3, бензином. Химическая стойкость к тормозному маслу (тип DOT 4) / For mineral and hydraulic oil, type ASTM 3. fuel. Brake systems oil (type DOT 4).	

		RD2	RD3	RD4
Внешний диаметр / Outside diameter	[mm]	5	6	8
Внутренний диаметр / Inside diameter	[mm]	2.2	3	4
Рабочее давление / Max. working pressure	[bar]	630	500	500
Разрывное давление / Min. bursting pressure	[bar]	1890	1890	1500
Радиус изгиба / Min. bending radius	[mm]	20	25	35
Рабочая температура / Working temperature	°C	-40...+100	-40...+100	-40...+100
Внутренняя трубка / Core material	Полиэстер термопластик / Thermoplastic polyester			
Армирующая оплетка / Braid material	Кевларовая нить / Aramidic fibre			
Внешнее покрытие / Cover material	Абразивостойкий полиуретан / Antiabrasion polyurethane			
Наш код / Our P/N		00RSD200	00RSD300	00RSD400



Шланги малого сечения (капилляры) высокого давления и прессуемая арматура
Micro hose for high pressure and fittings



Var

Колпачок пылезащиты для соединителей RD2 и RD4 F16X2, 16X1,5, S12,65X1,65 и штык

Production and assembly options

-AI Нержавеющая сталь:
код фитинга или рукава + "-AI"
Stainless steel:
fitting or hose assembly code + "-AI"

-V Уплотнения FKM:
код фитинга или рукава + "-V"
FKM sealing:
fitting or hose assembly code + "-V"

-E Уплотнения из EPDM:
код фитинга или рукава + "-E"
EPDM sealing:
fitting or hose assembly code + "-E"

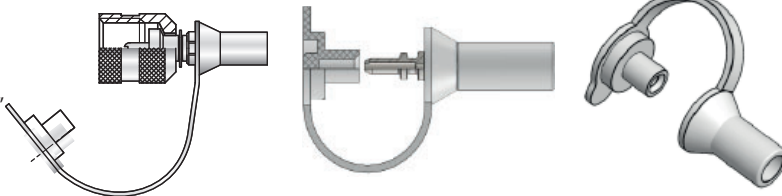

Код/Ref.
Codice/Ref.
32CP0000
32CP0004

Колпачок пыли защиты для соединителей RD2 и RD4

Ferrules anti-dust cap for RD2 and RD4 fittings



Код/Ref.
32CS0000
32CS0004

Капиллярные трубки RD2 и RD4 оснащены колпачками пылезащиты 32CP000X и / или 32CS000X. В случае приобретения отдельно соединителей, 32CP000X и / или 32CS000X уже включены в код соединителя.

Fitted micro hoses RD2 and RD4 are always complete with anti-dust caps 32CP000X and/or 32CS000X. In case of purchase of loose fittings, 32CP000X and/or 32CS000X are included in fitting part number.

Фитинги для подключения к точкам контроля давления

Test coupling threaded female fitting

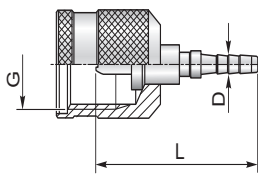

Шланг / Hose	G	L	D	Код/Ref.
RD2	M16x2*	32.5	2.0	31TTN000
	M16x1.5*	32.5	2.0	31TTS000
	M12.65x1.5	32.5	2.0	31S12000
RD3	M16x2	37.2	3.0	31TTN003
	M16x1.5	37.2	3.0	31TTS003
RD4	M12.65x1.5	37.2	3.0	31S12003
	M16x2*	36.5	4.0	31TTN004
	M16x1.5*	36.5	4.0	31TTS004
	M12.65x1.5	36.5	4.0	31S12004

* В наличии из нержавеющей стали / Available in stainless steel

45°

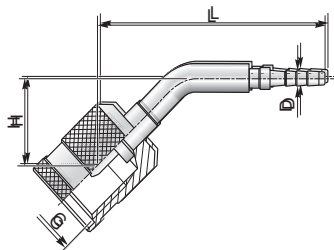

Шланг / Hose	G	L	H	D	Код/Ref.
RD2	M16x2	48	18	2.0	31TTN040
	M16x1.5	48	18	2.0	31TTS040
	M12.65x1.5	48	18	2.0	31S12040
RD3	M16x2	48	18.5	3.0	31TTN043
	M16x1.5	48	18.5	3.0	31TTS043
RD4	M12.65x1.5	48	18.5	2.0	31S12043
	M16x2	53	18.5	4.0	31TTN044
	M16x1.5	53	18.5	4.0	31TTS044
	M12.65x1.5	53	18.5	4.0	31S12044

90°

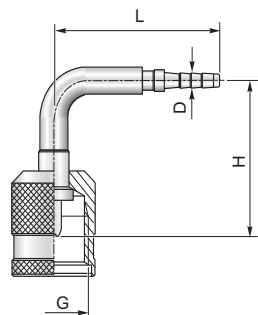

Шланг / Hose	G	L	H	D	Код/Ref.
RD2	M16x2*	34.5	31.0	2.0	31TTN090
	M16x1.5	34.5	31.0	2.0	31TTS090
	M12.65x1.5	34.5	31	2.0	31S12090
RD3	M16x2	34.5	31.0	3.0	31TTN093
	M16x1.5	34.5	31.0	3.0	31TTS093
RD4	M12.65x1.5	34.5	31	3.0	31S12093
	M16x2	34.5	31.0	4.0	31TTN094
	M16x1.5	34.5	31.0	4.0	31TTS094
	M12.65x1.5	34.5	31	4.0	31S12094

* В наличии из нержавеющей стали / Available in stainless steel



Фитинги для подключения к точкам контроля давления

Test coupling threaded female fitting with hexagonal nut

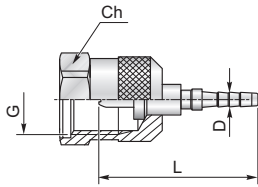

Шланг / Hose	G	L	Ch	D	Код/Ref.
RD2	M16x2*	32.5	19	2.0	31TTN600
	M16x1.5	32.5	19	2.0	31TTS600
RD3	M16x2	37.2	19	3.0	31TTN603
	M16x1.5	37.2	19	3.0	31TTS603
RD4	M16x2	36.5	19	4.0	31TTN604
	M16x1.5	36.5	19	4.0	31TTS604

* В наличии из нержавеющей стали / Available in stainless steel

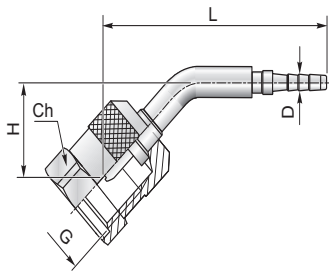

45°						
Шланг / Hose	G	L	H	Ch	D	Код/Ref.
RD2	M16x2	48	18	19	2.0	31TTN640
	M16x1.5	48	18	19	2.0	31TTS640
RD3	M16x2	48	18.5	19	3.0	31TTN643
	M16x1.5	48	18.5	19	3.0	31TTS643
RD4	M16x2	53	18.5	19	4.0	31TTN644
	M16x1.5	53	18.5	19	4.0	31TTS644

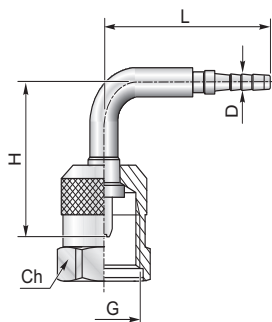

90°						
Шланг / Hose	G	L	H	D	Код/Ref.	
RD2	M16x2	34.5	31	2.0	31TTN690	
	M16x1.5	34.5	31	2.0	31TTS690	
RD3	M16x2	34.5	31	3.0	31TTN693	
	M16x1.5	34.5	31	3.0	31TTS693	
RD4	M16x2	34.5	31	4.0	31TTN694	
	M16x1.5	34.5	31	4.0	31TTS694	



Шланги малого сечения (капилляры) высокого давления и прессуемая арматура
Micro hose for high pressure and fittings



Фитинги для подключения манометров

Gauges threaded fitting

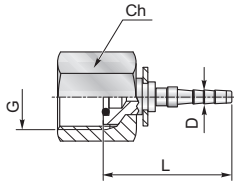

Шланг / Hose	G	L	Ch	D	Код/Ref.
RD2	G 1/4*	26	19	2.0	36140000
	G 3/8	24	22	2.0	36380000
	G 1/2*	33.5	27	2.0	36120000
	M12X1.5	26	14	2.0	36M2000
	M14X1.5	26	19	2.0	36M4000
	M20X1.5	33.5	24	2.0	36M20R00
RD3	G 1/4	30	19	3.0	36140R03
	G 1/2	37.5	27	3.0	36120R03
	M20X1.5	37.5	24	3.0	36M20R03
RD4	G 1/4	36.5	19	4.0	36140R04
	G 1/2	37.3	27	4.0	36120R04
	M20X1.5	37.3	24	4.0	36M20R04

* В наличии из нержавеющей стали / Available in stainless steel

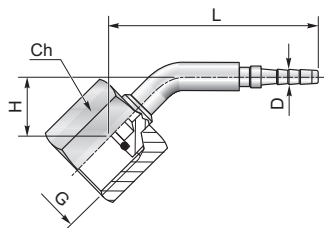

45°						
Шланг / Hose	G	H	L	Ch	D	Код/Ref.
RD2	G 1/4	14.0	47.0	19	2.0	36140040
	G 1/2	21.0	54.5	27	2.0	36120040
	M20X1.5	21.0	54.5	24	2.0	36M20R40
RD3	G 1/4	14.0	47.0	19	3.0	36140R43
	G 1/2	21.0	54.5	27	3.0	36120R43
	M20X1.5	21.0	54.5	24	3.0	36M20R43
RD4	G 1/4	14.0	52.0	19	4.0	36140R44
	G 1/2	21.0	59.5	27	4.0	36120R44
	M20X1.5	21.0	59.5	24	4.0	36M20R44

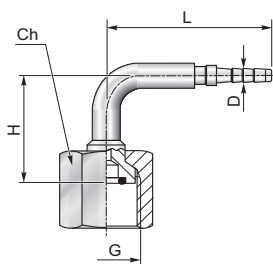

90°						
Шланг / Hose	G	H	L	Ch	D	Код/Ref.
RD2	G 1/4	25.0	38.0	19	2.0	36140090
	G 1/2	37.5	41.5	27	2.0	36120090
	M20X1.5	37.5	41.5	24	2.0	36M20R90
RD3	G 1/4	25.0	38.0	19	3.0	36140R93
	G 1/2	37.5	41.5	27	3.0	36120R93
	M20X1.5	37.5	41.5	24	3.0	36M20R93
RD4	G 1/4	25.0	43.0	19	4.0	36140R94
	G 1/2	37.5	46.5	27	4.0	36120R94
	M20X1.5	37.5	46.5	24	4.0	36M20R94



Фитинг с резьбовым соединением для манометра с медным кольцом

Gauges threaded fitting with copper ring

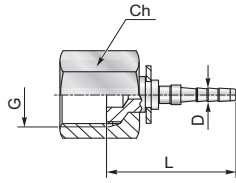

Шланг / Hose	G	L	Ch	D	Код/Ref.
RD2	G 1/4	26	19	2.0	3614CR00
	G 1/2	33.5	27	2.0	3612CR00
	M20X1.5	33.5	24	2.0	36M2CR00
RD3	G 1/4	30	19	3.0	3614CR03
	G 1/2	37.5	27	3.0	3612CR03
	M20X1.5	37.5	24	3.0	36M2CR03
RD4	G 1/4	36.5	19	4.0	3614CR04
	G 1/2	37.5	27	4.0	3612CR04
	M20X1.5	36.5	24	4.0	36M2CR04

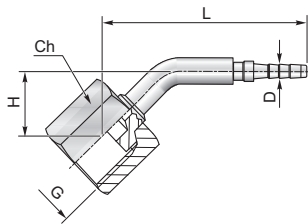

45°						
Шланг / Hose	G	H	L	Ch	D	Код/Ref.
RD2	G 1/4	14	47	19	2.0	3614CR40
	G 1/2	21	54.5	27	2.0	3612CR40
	M20X1.5	21	54.5	24	2.0	36M2CR40
RD3	G 1/4	14	47	19	3.0	3614CR43
	G 1/2	21	54.5	27	3.0	3612CR43
	M20X1.5	21	54.5	24	3.0	36M2CR43
RD4	G 1/4	14	52	19	4.0	3614CR44
	G 1/2	21	59.5	27	4.0	3612CR44
	M20X1.5	21	59.5	24	4.0	36M2CR44

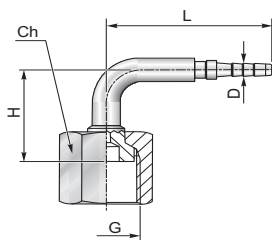

90°						
Шланг / Hose	G	H	L	Ch	D	Код/Ref.
RD2	G 1/4	25	38	19	2.0	3614CR90
	G 1/2	37.5	41.5	27	2.0	3612CR90
	M20X1.5	37.5	41.5	24	2.0	36M2CR90
RD3	G 1/4	25	38	19	3.0	3614CR93
	G 1/2	37.5	41.5	27	3.0	3612CR93
	M20X1.5	37.5	41.5	24	3.0	36M2CR93
RD4	G 1/4	25	43	19	4.0	3614CR94
	G 1/2	37.5	46.5	27	4.0	3612CR94
	M20X1.5	37.5	46.5	24	4.0	36M2CR94



Шланги малого сечения (капилляры) высокого давления и прессуемая арматура
Micro hose for high pressure and fittings



Фитинги для подключения манометров

Gauges threaded fitting

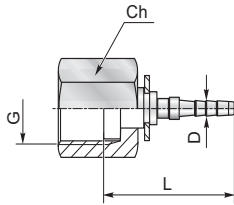

Шланг / Hose	G	L	Ch	D	Код/Ref.
RD2	G 1/8	22.6	14	2.0	4918DF00
	G 1/4	23.5	17	2.0	4914DF00
RD3	G 1/8	26.6	14	3.0	4918DF03
	G 1/4	27.5	17	3.0	4914DF03
RD4	G 1/8	26.6	14	4.0	4918DF04
	G 1/4	27.5	17	4.0	4914DF04

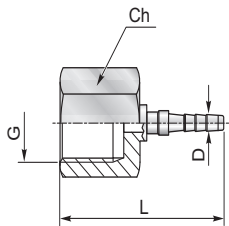

Шланг / Hose	G	L	Ch	D	Код/Ref.
RD2	1/4-18 NPTF*	32	19	2.0	37140000
RD2	1/8"-27 NPTF	30	17	2.0	37180000
RD3	1/4-18 NPTF	36	19	3.0	37140003
RD4	1/4-18 NPTF	36	19	4.0	37140004

* В наличии из нержавеющей стали / Available in stainless steel

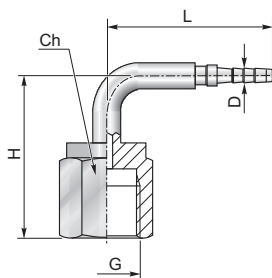

90°						
Шланг / Hose	G	H	L	Ch	D	Код/Ref.
RD2	1/4-18 NPTF	34.2	43.7	19	2.0	37140090
RD3	1/4-18 NPTF	34.2	43.7	19	3.0	37140093
RD4	1/4-18 NPTF	34.2	43.7	19	4.0	37140094



Фитинг с гайкой и уплотняющим конусом 60° тип DKR / (BSP)

Swivel female fitting 60° cone connection type DKR

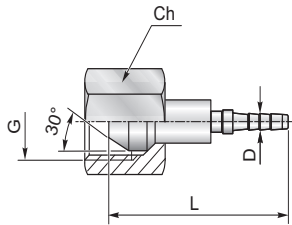

Шланг / Hose	G	L	Ch	D	Код/Ref.
RD2	G 1/8*	24	14	2.0	38180000
	G 1/4*	26	17	2.0	38140000
	G 3/8	29	22	2.0	38380000
	M14x1.5	26	17	2.0	38141500
	M12x1.5	24	14	2.0	38121500
RD3	G 1/8*	28	14	3.0	38180003
	G 1/4	30	17	3.0	38140003
	M10x1	28	12	3.0	38100003
RD4	G 1/8*	28	14	4.0	38180004
	G 1/4*	30	17	4.0	38140004

* В наличии из нержавеющей стали / Available in stainless steel

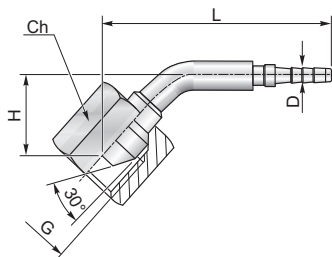

45°						
Шланг / Hose	G	H	L	Ch	D	Код/Ref.
RD2	G 1/8	15	44.5	14	2.0	38180040
	G 1/4	16	47.5	17	2.0	38140040
RD3	G 1/8	15	44.5	14	3.0	38180043
	G 1/4	16	47.5	17	3.0	38140043
RD4	G 1/8	15	49.5	14	4.0	38180044
	G 1/4	16	52.5	17	4.0	38140044

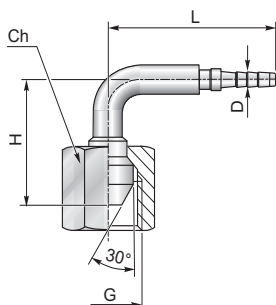

90°						
Шланг / Hose	G	H	L	Ch	D	Код/Ref.
RD2	G 1/8	20	34	14	2.0	38180090
	G 1/4	27.5	36.5	17	2.0	38140090
RD3	G 1/8	20	34	14	3.0	38180093
	G 1/4	27.5	36.5	17	3.0	38140093
RD4	G 1/8	20	38	14	4.0	38180094
	G 1/4*	27.5	41.5	17	4.0	38140094

* В наличии из нержавеющей стали / Available in stainless steel



Шланги малого сечения (капилляры) высокого давления и прессуемая арматура
Micro hose for high pressure and fittings



Фитинг с гайкой и уплотняющим конусом 60° тип DKR / (BSP)

Swivel female fitting 24° cone connection type DKL

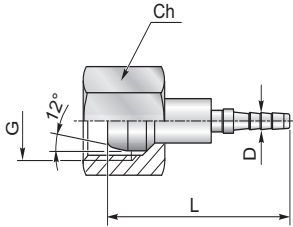

Шланг / Hose	Ø	G	L	Ch	D	Код/Ref.
RD2	6	M12x1.5	31.5	14	2.0	45R00000
	8	M14x1.5	37	17	2.0	45R20000
	10	M16x1.5	36.5	19	2.0	45R50000
RD3	6	M12x1.5	35	14	3.0	45R00003
	8	M14x1.5	37	17	3.0	45R20003
	10	M16x1.5	37	19	3.0	45R50003
RD4	6	M12x1.5	36	14	4.0	45R00004
	8	M14x1.5	36	17	4.0	45R20004
	10	M16x1.5	41.5	19	4.0	45R50004

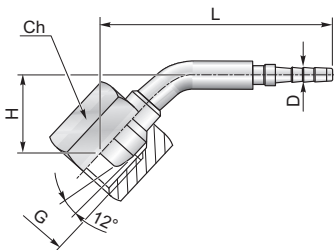

45°							
Шланг / Hose	Ø	G	H	L	Ch	D	Код/Ref.
RD2	6	M12x1.5	14.3	45	14	2.0	45R00040
	8	M14x1.5	16	52.3	17	2.0	45R20040
	10	M16x1.5	19	57.3	19	2.0	45R50040
RD3	6	M12x1.5	14.3	49.3	14	3.0	45R00043
	8	M14x1.5	16	56.2	17	3.0	45R20043
	10	M16x1.5	19	61.4	19	3.0	45R50043
RD4	6	M12x1.5	14.3	49.3	14	4.0	45R00044
	8	M14x1.5	16	56.2	17	4.0	45R20044
	10	M16x1.5	19	61.4	19	4.0	45R50044

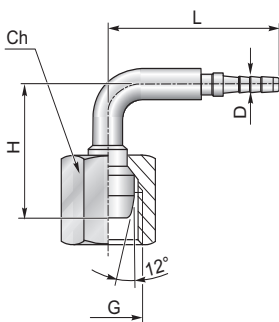

90°							
Шланг / Hose	Ø	G	H	L	Ch	D	Код/Ref.
RD2	6	M12x1.5	22.5	40	14	2.0	45R00090
	8	M14x1.5	36.5	39.5	17	2.0	45R20090
	10	M16x1.5	35.8	42.7	19	2.0	45R50090
RD3	6	M12x1.5	22.5	45	14	3.0	45R00093
	8	M14x1.5	36.5	43.9	17	3.0	45R20093
	10	M16x1.5	35.8	46.7	19	3.0	45R50093
RD4	6	M12x1.5	22.5	45	14	4.0	45R00094
	8	M14x1.5	36.5	43.9	17	4.0	45R20094
	10	M16x1.5	35.8	46.7	19	4.0	45R50094



Фитинг с уплотняющим конусом 24° тип DKOL (с резиновым кольцом)

Swivel female fitting 24° cone connection type DKOL

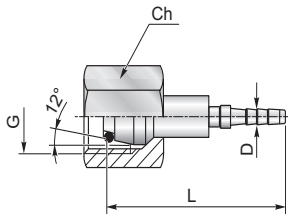

Шланг / Hose	Ø	G	L	Ch	D	Код/Ref.
RD2	6*	M12x1.5	31.6	14	2.0	35R00000
	8*	M14x1.5	31.6	17	2.0	35R20000
	10*	M16x1.5	31.5	19	2.0	35R50000
RD3	6	M12x1.5	37	14	3.0	35R00003
	8	M14x1.5	35	17	3.0	35R20003
	10	M16x1.5	36.5	19	3.0	35R50003
RD4	6*	M12x1.5	37	14	4.0	35R00004
	8	M14x1.5	36	17	4.0	35R20004
	10	M16x1.5	38.5	19	4.0	35R50004
	12	M18x1.5	40	22	4.0	35R60004

* В наличии из нержавеющей стали / Available in stainless steel

45°

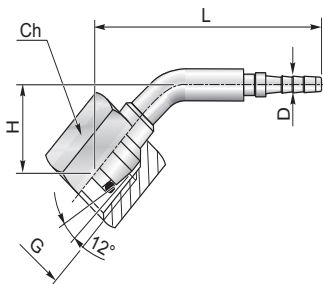

Шланг / Hose	Ø	G	H	L	Ch	D	Код/Ref.
RD2	6	M12x1.5	15	47.5	14	2.0	35R00040
	8	M14x1.5	16	52	17	2.0	35R20040
	10	M16x1.5	19	56	19	2.0	35R50040
RD3	6	M12x1.5	15	51.5	14	3.0	35R00043
	8	M14x1.5	19	56	17	3.0	35R20043
	10	M16x1.5	19	61	19	3.0	35R50043
RD4	6*	M12x1.5	15	51.5	14	4.0	35R00044
	8	M14x1.5	19	56	17	4.0	35R20044
	10	M16x1.5	19	61	19	4.0	35R50044
	12	M18x1.5	20	62	22	4.0	35R60044

* В наличии из нержавеющей стали / Available in stainless steel

90°

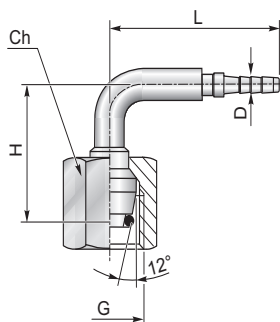

Шланг / Hose	Ø	G	H	L	Ch	D	Код/Ref.
RD2	6	M12x1.5	25	35.5	14	2.0	35R00090
	8	M14x1.5	36	40.5	17	2.0	35R20090
	10	M16x1.5	36	41.5	19	2.0	35R50090
RD3	6	M12x1.5	25	39.5	14	3.0	35R00093
	8	M14x1.5	36	40.5	17	3.0	35R20093
	10	M16x1.5	36	46.5	19	3.0	35R50093
RD4	6*	M12x1.5	25	39.5	14	4.0	35R00094
	8	M14x1.5	36	45.5	17	4.0	35R20094
	10	M16x1.5	36	46.5	19	4.0	35R50094
	12	M18x1.5	38	48.5	22	4.0	35R60094

* В наличии из нержавеющей стали / Available in stainless steel



Шланги малого сечения (капилляры) высокого давления и прессуемая арматура
Micro hose for high pressure and fittings

Фитинг с уплотняющим конусом 24° тип DKOL (с резиновым кольцом)

Swivel female fitting 24° cone connection type DKOLL

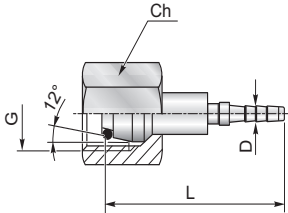

Шланг / Hose	Ø	G	L	Ch	D	Код/Ref.
RD2	4	M8x1	28	10	2.0	46R00000
	6	M10x1	30	12	2.0	46R10000
RD3	4	M8x1	32	10	3.0	46R00003
	6	M10x1	35	12	3.0	46R10003
RD4	4	M8x1	32	10	4.0	46R00004
	6	M10x1	34	12	4.0	46R10004

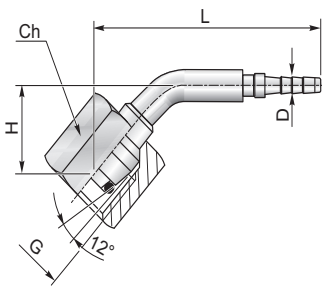

45°

Шланг / Hose	Ø	G	H	L	Ch	D	Код/Ref.
RD2	4	M8x1	16.5	49	10	2.0	46R00040
	6	M10x1	16	52.5	12	2.0	46R10040
RD3	6	M10x1	16	56.5	12	3.0	46R10043
RD4	6	M10x1	16	56.5	12	4.0	46R10044

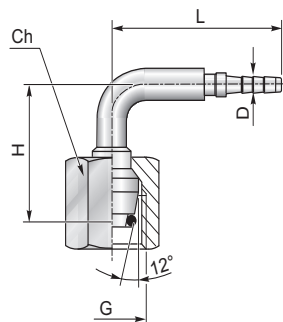

90°

Шланг / Hose	Ø	G	H	L	Ch	D	Код/Ref.
RD2	4	M8x1	28	38	10	2.0	46R00090
	6	M10x1	26	42	12	2.0	46R10090
RD3	6	M10x1	26	46	12	3.0	46R10093
RD4	6	M10x1	26	46	12	4.0	46R10094



Фитинг с уплотняющим конусом 24° тип DKOS (с резиновым кольцом)

Swivel female fitting 24° cone connection type DKOS

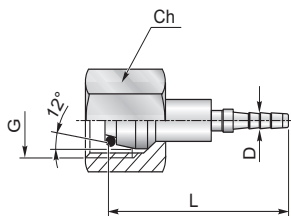

Шланг / Hose	Ø	G	L	Ch	D	Код/Ref.
RD2	6*	M14x1.5	31.6	17	2.0	35R10000
	8*	M16x1.5	31.6	19	2.0	35R30000
	10*	M18x1.5	31.5	22	2.0	35R40000
	12*	M20x1.5	36	24	2.0	35R70000
RD3	6	M14x1.5	37	17	3.0	35R10003
	8	M16x1.5	35	19	3.0	35R30003
	10	M18x1.5	37	22	3.0	35R40003
RD4	6*	M14x1.5	35.5	17	4.0	35R10004
	8*	M16x1.5	38.5	19	4.0	35R30004
	10	M18x1.5	40	22	4.0	35R40004
	12	M20x1.5	40	24	4.0	35R70004

* В наличии из нержавеющей стали / Available in stainless steel

45°

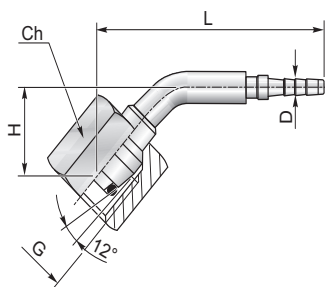

Шланг / Hose	Ø	G	H	L	Ch	D	Код/Ref.
RD2	6	M14x1.5	15	47.5	17	2.0	35R10040
	8	M16x1.5	16	52	19	2.0	35R30040
	10	M18x1.5	19	56	22	2.0	35R40040
RD3	6	M14x1.5	15	51.5	17	3.0	35R10043
	8	M16x1.5	19	56	19	3.0	35R30043
	10	M18x1.5	19	61	22	3.0	35R40043
RD4	6*	M14x1.5	15	51.5	17	4.0	35R10044
	8	M16x1.5	19	56	19	4.0	35R30044
	10	M18x1.5	19	61	22	4.0	35R40044
	12	M20x1.5	20	62	24	4.0	35R70044

* В наличии из нержавеющей стали / Available in stainless steel

90°

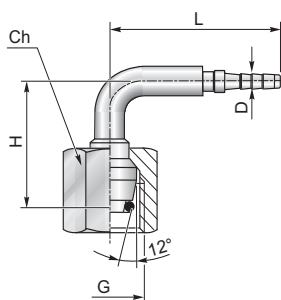

Шланг / Hose	Ø	G	H	L	Ch	D	Код/Ref.
RD2	6	M14x1.5	25	35.5	17	2.0	35R10090
	8	M16x1.5	36	40.5	19	2.0	35R30090
	10	M18x1.5	36	41.5	22	2.0	35R40090
RD3	6	M14x1.5	25	39.5	17	3.0	35R10093
	8	M16x1.5	36	40.5	19	3.0	35R30093
	10	M18x1.5	36	46.5	22	3.0	35R40093
RD4	6*	M14x1.5	25	39.5	17	4.0	35R10094
	8	M16x1.5	36	45.5	19	4.0	35R30094
	10	M18x1.5	36	46.5	22	4.0	35R40094
	12	M20x1.5	38	48.5	24	4.0	35R70094

* В наличии из нержавеющей стали / Available in stainless steel



Шланги малого сечения (капилляры) высокого давления и прессуемая арматура
Micro hose for high pressure and fittings



Фитинг с внутренним уплотняющим конусом тип JIC 74°

Swivel female fitting JIC 74° connection type DKJ

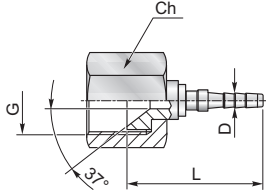

Шланг / Hose	G	L	Ch	D	Код/Ref.
RD2	7/16-20 UNF*	25	14	2.0	39160000
	1/2-20 UNF	26	17	2.0	39120000
	3/8-24 UNF*	24.5	12	2.0	3938J000
	9/16-18 UNF	28.5	17	2.0	3991J000
RD3	7/16-20 UNF	29	14	3.0	39160003
	1/2-20 UNF	30	17	3.0	39120003
	3/8-24 UNF	27	12	3.0	3938J003
RD4	7/16-20 UNF*	28	14	4.0	39160004
	1/2-20 UNF	30	17	4.0	39120004
	3/8-24 UNF	28.5	12	4.0	3938J004

* В наличии из нержавеющей стали / Available in stainless steel

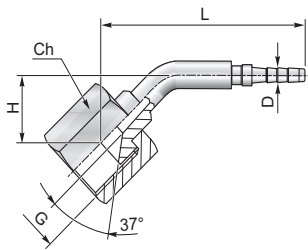

45°						
Шланг / Hose	G	H	L	Ch	D	Код/Ref.
RD2	7/16-20 UNF	13	46.5	14	2.0	39160040
	1/2-20 UNF	13	46.5	17	2.0	39120040
	3/8-24 UNF	13	46.5	12	2.0	3938J040
	9/16-18 UNF	15.5	54.5	17	2.0	3991J040
RD3	7/16-20 UNF	13	46.5	14	3.0	39160043
	1/2-20 UNF	13	51.5	17	3.0	39120043
	3/8-24 UNF	13	51.5	12	3.0	3938J043
RD4	7/16-20 UNF	13	51.5	14	4.0	39160044
	1/2-20 UNF	13	51.5	17	4.0	39120044
	3/8-24 UNF	13	51.5	12	4.0	3938J044

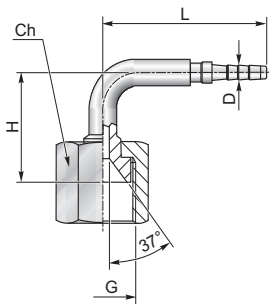

90°						
Шланг / Hose	G	H	L	Ch	D	Код/Ref.
RD2	7/16-20 UNF*	25	37	14	2.0	39160090
	1/2-20 UNF	25	36.5	17	2.0	39120090
	3/8-24 UNF	24	40	12	2.0	3938J090
RD3	7/16-20 UNF	24.5	45	14	3.0	39160093
	1/2-20 UNF	25	41.5	17	3.0	39120093
	3/8-24 UNF	24	40	12	3.0	3938J093
RD4	7/16-20 UNF*	24.5	45	14	4.0	39160094
	1/2-20 UNF	25	41.5	17	4.0	39120094
	3/8-24 UNF	24	40	12	4.0	3938J094

* В наличии из нержавеющей стали / Available in stainless steel



Фитинг с уплотняющей плоскостью тип ORFS ,резьба UNF

ORFS female fitting, UNF thread

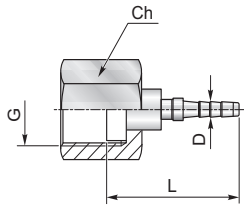

Шланг / Hose	G	L	Ch	D	Код/Ref.
RD2	9/16-18 UNF	28.5	19	2.0	5991F000
	11/16-16 UNF	33	22	2.0	5911F000
RD3	9/16-18 UNF	32.5	19	3.0	5991F003
	11/16-16 UNF	35	22	2.0	5911F003
RD4	9/16-18 UNF	32.5	19	4.0	5991F004

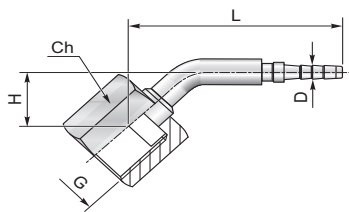

45°						
Шланг / Hose	G	H	L	Ch	D	Код/Ref.
RD2	9/16-18 UNF	15	46	19	2.0	5991F040
RD3	9/16-18 UNF	15	51	19	3.0	5991F043
RD4	9/16-18 UNF	15	51	19	4.0	5991F044

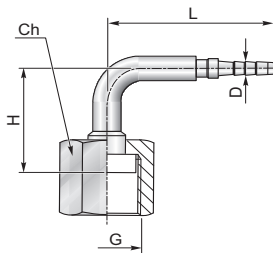

90°						
Шланг / Hose	G	H	L	Ch	D	Код/Ref.
RD2	9/16-18 UNF	25	37.5	19	2.0	5991F090
RD3	9/16-18 UNF	25	42.5	19	3.0	5991F093
RD4	9/16-18 UNF	25	42.5	19	4.0	5991F094



Шланги малого сечения (капилляры) высокого давления и прессуемая арматура
Micro hose for high pressure and fittings

Фитинг тип BEL/S для сборки с гайкой и врезным кольцом

Standpipe fitting

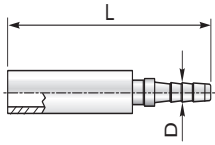

Шланг / Hose	Ø	L	D	Код/Ref.
RD2	4	36	2.0	34R70000
	6*	36	2.0	34R00000
	8*	36	2.0	34R30000
	10	36	2.0	34R50000
RD3	4	41	3.0	34R70003
	6	36	3.0	34R00003
	8	37.5	3.0	34R30003
RD4	4	41	4.0	34R70004
	6	41	4.0	34R00004
	8	41	4.0	34R30004

* В наличии из нержавеющей стали /
Available in stainless steel

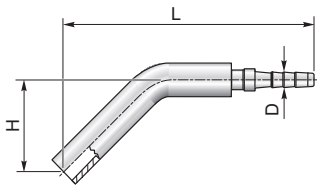

45°					
Шланг / Hose	Ø	H	L	D	Код/Ref.
RD2	4	14.5	43	2.0	34R70040
	6	16.5	44	2.0	34R00040
	8	20	52	2.0	34R30040
RD3	4	14.5	43	3.0	34R70043
	6	16.5	44	3.0	34R00043
	8	20	52	3.0	34R30043
RD4	4	14.5	48	4.0	34R70044
	6	16.5	49	4.0	34R00044
	8	20	57	4.0	34R30044

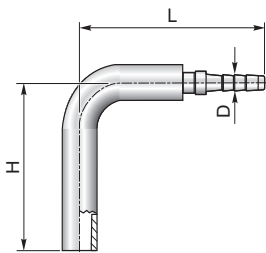

90°					
Шланг / Hose	Ø	H	L	D	Код/Ref.
RD2	4	25.5	33	2.0	34R70090
	6	28	32	2.0	34R00090
	8	37	41	2.0	34R30090
RD3	4	25.5	33	3.0	34R70093
	6	28	32	3.0	34R00093
	8	37	41	3.0	34R30093
RD4	4	25.5	38	4.0	34R70094
	6	28	37	4.0	34R00094
	8	37	46	4.0	34R30094



Фитинг тип BANJO

Banjo fitting and banjo screw

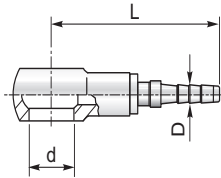

Шланг / Hose	d	Dado Forato / Banjo Screw	L	D	Код/Ref.
RD2	6	M6X1	36.5	2.0	42R40000
	8	M8X1	29.5	2.0	42R10000
	10	M10X1 - G1/8	31.5	2.0	42R00000
RD3	8*	M8X1	29.5	3.0	42R10003
	10	M10X1 - G1/8	31.5	3.0	42R00003
RD4	8*	M8X1	34.5	4.0	42R10004
	10	M10X1 - G1/8	36.5	4.0	42R00004
	14	M14X1,5 - G1/4	40.5	4.0	42R20004

* В наличии из нержавеющей стали / Available in stainless steel

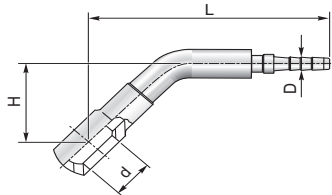

45°					
Шланг / Hose	d	H	L	D	Код/Ref.
RD2	8	17.5	45.5	2.0	42R10040
RD3	8	17.5	49.5	3.0	42R10043
RD4	8	17.5	49.5	4.0	42R10044

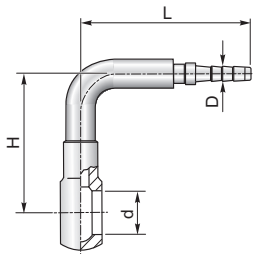

90°					
Шланг / Hose	d	H	L	D	Код/Ref.
RD2	8	28.5	33	2.0	42R10090
RD3	8	28.5	38	3.0	42R10093
RD4	8	28.5	38	4.0	42R10094

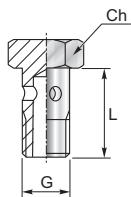

G	L	Ch	Код/Ref.
M8x1*	17	12	42R0HS00
M10x1	19	14	42R1HS00
G1/8	18	14	4218HS00

* В наличии из нержавеющей стали / Available in stainless steel

Винт демфера давления M8x1,25

Pressure dumper screw M8x1.25

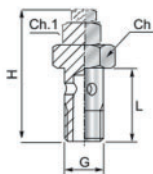

G	H	L	Ch	Ch 1	Код/Ref.
G1/4	50	29	19	13	4214HS30
G1/8	53	31	22	13	4238HS35



Шланги малого сечения (капилляры) высокого давления и прессуемая арматура
Micro hose for high pressure and fittings



Штуцер-фитинг с внешней резьбой

Male fittings

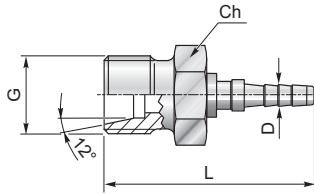

Шланг / Hose	G	L	Ch	D	Код/Ref.
RD2	M12x1.5	32	14	2.0	44MFLR00
	M14x1.5	32	17	2.0	44MFLR10
	M16x1.5	33	19	2.0	44MFLR30
RD3	M12x1.5	36	14	3.0	44MFLR03
	M14x1.5	36	17	3.0	44MFLR13
	M16x1.5	37	19	3.0	44MFLR33
RD4	M12x1.5	37	14	4.0	44MFLR04
	M14x1.5	37	17	4.0	44MFLR14
	M16x1.5	38	19	4.0	44MFLR34

Серия L / L Series

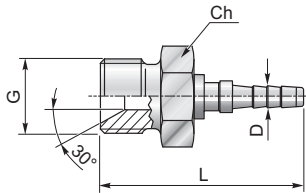

Шланг / Hose	G	L	Ch	D	Код/Ref.
RD2	G 1/8	31	14	2.0	44MFG180
	G 1/4	36	19	2.0	44MFG140
RD3	G 1/8	36.5	14	3.0	44MFG183
	G 1/4	38.5	19	3.0	44MFG143
RD4	G 1/8	39	14	4.0	44MFG184
	G 1/4	38.5	19	4.0	44MFG144
	G 3/8	42.5	22	4.0	44MFG384

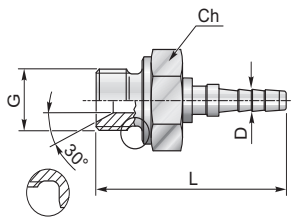

Шланг / Hose	G	L	Ch	D	Код/Ref.
RD2	G 1/8	33.5	14	2.0	44MFM180
	G 1/4	37.5	19	2.0	44MFM140
RD3	G 1/8	35	14	3.0	44MFM183
	G 1/4	41	19	3.0	44MFM143
RD4	G 1/8	37.5	14	4.0	44MFM184
	G 1/4	41	19	4.0	44MFM144

Уплотнение с медным кольцом (не входит в комплект) / Sealing with copper washer (not included)

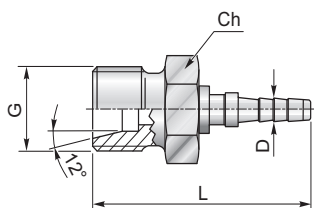

Шланг / Hose	G	L	Ch	D	Код/Ref.
RD2	M14x1.5	34	17	2.0	44MFSR00
	M16x1.5*	34	19	2.0	44MFSR10
	M18x1.5	35.5	22	2.0	44MFSR20
RD3	M14x1.5	38	17	3.0	44MFSR03
	M16x1.5	38	19	3.0	44MFSR13
	M18x1.5	38.5	22	3.0	44MFSR23
RD4	M14x1.5	39	17	4.0	44MFSR04
	M16x1.5	39	19	4.0	44MFSR14
	M18x1.5	40.5	22	4.0	44MFSR24
	M20x1.5	41	24	4.0	44MFSR34

Серия S / S Series

* В наличии из нержавеющей стали / Available in stainless steel



Штуцер-фитинг с внешней резьбой

Male fittings

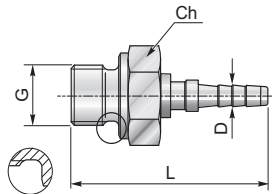

Шланг / Hose	G	L	Ch	D	Код/Ref.
RD2	M8x1	32	12	2.0	44MFDR00
	M10x1	32	14	2.0	44MFDR10
	M12x1.5	33	17	2.0	44MFDR30
	M5x1	32	12	2.0	44MFDRM5
RD3	M8x1	36	12	3.0	44MFDR03
	M10x1	36	14	3.0	44MFDR13
	M12x1.5	37	17	3.0	44MFDR33
RD4	M8x1	37	12	4.0	44MFDR04
	M10x1	37	14	4.0	44MFDR14
	M12x1.5	38	17	4.0	44MFDR34

Плоская посадка /
Flat sealing

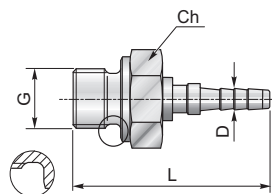

Шланг / Hose	G	L	Ch	D	Код/Ref.
RD2	G 1/8	30.5	14	2.0	44MFD180
	G 1/4	35.5	19	2.0	44MFD140
RD3	G 1/8	35.5	14	3.0	44MFD183
	G 1/4	41	19	3.0	44MFD143
RD4	G 1/8	35.5	14	4.0	44MFD184
	G 1/4	41	19	4.0	44MFD144

Плоская посадка /
Flat sealing

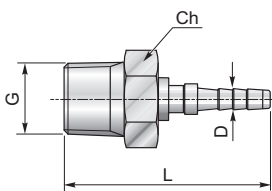

Шланг / Hose	G	L	Ch	D	Код/Ref.
RD2	R 1/8	30.5	12	2.0	44MFC180
	R 1/4	33.5	14	2.0	44MFC140
RD3	R 1/8	33.5	12	3.0	44MFC183
	R 1/4	38.5	14	3.0	44MFC143
RD4	R 1/8	34.5	12	4.0	44MFC184
	R 1/4	37.5	14	4.0	44MFC144

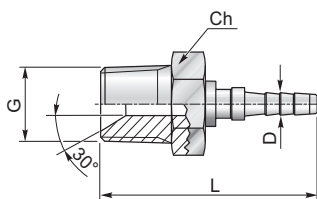

Шланг / Hose	G	L	Ch	D	Код/Ref.
RD2	1/8-27 NPTF	28.5	12	2.0	44MF8000
	1/4-18 NPTF*	36	17	2.0	44MF4000
RD3	1/8-27 NPTF	33.5	12	3.0	44MF8003
	1/4-18 NPTF	38.5	17	3.0	44MF4003
RD4	1/8-27 NPTF	35	12	4.0	44MF8004
	1/4-18 NPTF	41	17	4.0	44MF4004

* В наличии из
нержавеющей стали /
Available in stainless steel



Шланги малого сечения (капилляры) высокого давления и прессуемая арматура
Micro hose for high pressure and fittings

Штуцер-фитинг с внешней резьбой UNF тип ORFS

ORFS male fitting, UNF thread

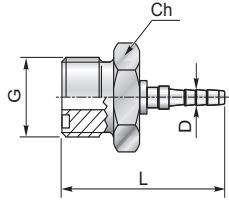

Шланг / Hose	G	L	Ch	D	Codice/Ref.
RD2	9/16-18 UNF	31	17	2.0	5991M000
RD3	9/16-18 UNF	35	17	3.0	5991M003
RD4	9/16-18 UNF	35	17	4.0	5991M004

Штуцер-фитинг с внешней резьбой UNF тип JIC 74°

JIC 74° Male fittings

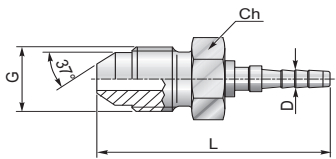

Шланг / Hose	G	L	Ch	D	Код/Ref.
RD2	3/8-28 UNF	34	12	2.0	44AJ3800
	7/16-20 UNF*	38	14	2.0	44AJ7100
	1/2-20 UNF	39	17	2.0	44AJ1200
RD3	3/8-24 UNF	38	12	3.0	44AJ3803
	7/16-20 UNF	42	14	3.0	44AJ7103
RD4	1/2-20 UNF	43	17	3.0	44AJ1203
	3/8-24 UNF	38	12	4.0	44AJ3804
	7/16-20 UNF	42	14	4.0	44AJ7104
	1/2-20 UNF	43	17	4.0	44AJ1204

* В наличии из нержавеющей стали /
Available in stainless steel

Фитинг с наружной резьбой для манометра

Gauge male fitting

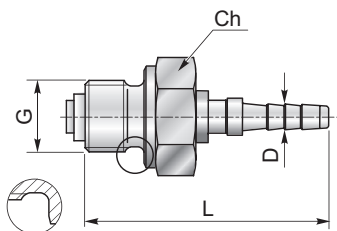

Тубо / Hose	G	L	Ch	D	Код/Ref.
RD4	ISO 228 G 1/4"	44	17	4.0	44GC1404



Подсоединитель для точки со штыком

Plug – in соединение

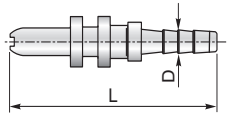

Тубо / Hose	L	D	Код/Ref.
RD2*	27	2.0	33TD0000
RD3	31	3.0	33TD0003
RD4	31	4.0	33TD0004

* В наличии из нержавеющей стали / Available in stainless steel

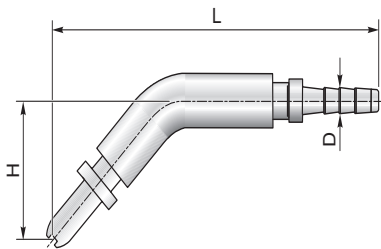

45°				
Тубо / Hose	H	L	D	Код/Ref.
RD2	22	56	2.0	33TD0040
RD3	24	59	3.0	33TD0043
RD4	24	59	4.0	33TD0044

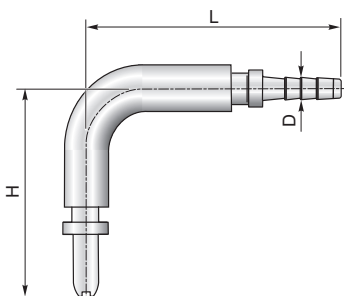

90°				
Тубо / Hose	H	L	D	Код/Ref.
RD2	28	32	2.0	33TD0090
RD3	28	36	3.0	33TD0093
RD4	28	36	4.0	33TD0094

Муфты для обжима

Ferrule

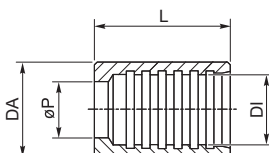

	DA	DI	L	ØP	Ø Press	PN [bar]	Код/Ref.
8*#	5.65	15	4.5	5.5	7.1	600	30BT0000
8*#	5.15	15	4.5	5 (RD2)	7.1	600	30BT2000
9*	6.6	17	6.2	6 (RD3)	7.6	600	30BT3000
12*°	9.2	17	6.5	8.6	10.2	600	30BT4000
12*°	8.6	17	6.5	8 (RD4)	10.2	600	30BT4001

* В наличии из нержавеющей стали / Available in stainless steel

Ø Press = Сталь, диаметр сжатия / Crimping diameters

Совместимость с серией-фитингов RD2 Mini Press / suitable with RD2 Mini Press fittings range

° Совместимость с серией-фитингов RD4 Mini Press / suitable with RD4 Mini Press fittings range

Втулка не входит в код фитинга, ее необходимо заказывать отдельно / The ferrule is not included in the fitting code, it is to be ordered separately.



Цифровой манометр

Service Junior digital gauge



G1/4" ISO 228 flat gasket sealing

• Цифровой дисплей / Digital pressure measurement and display	Код/Ref.
• Точность ±0,5 % FS / Accuracy ±0,5 % FS	SCJN-XXX-01-MP
• Шкала измерения (bar), гистограмма, удержание пикового давления / Display with bar graph with peak and hold function.	
• Скорость сканирования давления –10ms / Pressure peak captured –10ms scanning rate.	
• Адаптер для присоединения к точкам контроля давления M16x2 / Test point adapter M16X2.	

Диапазон измерений: 0...16bar; 0...100bar; 0...400bar; 0...600bar; 0...1000bar.

Available digital gauge range: -1...16bar; 0...100bar; 0...400bar; 0...600bar; 0...1000bar.



Адаптер для цифрового манометра, реле давления или датчика

Digital gauge, pressure switch, sensor or transducer adapter

Filetto 1 / Thread 1	Ch1	Filetto 2 / Thread 2	H	PN [bar]	Codice/Ref.
РНоситель манометра прямого подсоединения / Direct gauge adapter					
M 16x2 *	22	ISO 228 G 1/4"	55	630	2014TR00
ISO 228 G 1/4" (sensor or digital gauge) *	24	ISO 228 G 1/4" analog gauge	33.5	630	2214PARG00

* В наличии из нержавеющей стали / Available in stainless steel

Переносной комплект состоящий из цифровых приборов для измерений давления

Pressure test digital kit

Комплект состоит из: / Box completed with: Dim. 385x255x90 mm	Код/Ref.
2 цифровых манометра Service Junior + 2 2014TR00 / 2 Digital gauge Service Junior + 2 2014TR00	СВОХМЕДДС с 2-мя диапазонами давления / followed by the 2 chosen pressure ranges
2 адаптера для брс / 2 Quick coupling adapters	
2 Адаптер штуцер-штуцер M16X2-M16X2 / 2 Adapters male-male M16X2-M16X2	
1Шланг M16X2- M16X2 длина 2000mm / 1 hose M16X2- M16X2 length 2000mm	
1 Адаптер гайка-штуцерM10X1- 3/8"gas / 1 Adapter female-male M10X1- 3/8"gas	
1 Адаптер гайка-штуцерM10X1-1/2"gas / 1 Adapter female-male M10X1-1/2"gas	
1 точка контроля1/4" gas / 1 Test point 1/4" gas	
1 точка контроля 1/8" gas / 1 Test point 1/8" gas	
точка контроляM8X1 / 1 Test point M8X1	
точка контроля M10X1 / 1 Test point M10X1	





СЕРВИСМЭН ПЛЮС*

Функция "Plug & Play" с автоматическим подключением, достаточно подключить необходимый адаптер и начать измерение.
 Большой дисплей с освещением, для быстрого и легкого измерения в плохоосвещенных местах.
 Диагностика очень проста благодаря памяти мин./маж. и прямому просмотру разного давления или гидравлической подачи мощности.
 Инструкции к применению очень просты и ясны .

SERVICEMAN PLUS*

- "Plug & Play" using automatic sensor recognition, simply plug in and measure.
- Large back-lit display for quick and secure reading, even under difficult conditions.
- Simply troubleshooting using MIN/MAX memory and direct display of differential pressure or hydraulic performance.
- Simply and clear user prompts.



Датчики / Sensors



Расходомер / Flow meter

Комплект сервисмэн плюс / Kit Serviceman Plus	SCKIT-155-2-00-MP
Чемоданчик / Device Case	1
Паркер Сервисмэн Плюс с ключом USB, блоком питания, соединительным кабелем для компьютера и программным обеспечением. , CAN Bus: SCM-155-2-05-MP / Parker Serviceman Plus incl. USB stick, power supply, PC connection cable and SensoWin software, CAN Bus: SCM-155-2-05-MP	SCM-155-2-05-MP
Соединительный кабель CAN 2000 мм (муфта-гайка, 5 контактов) / Connection cable CAN 2000 mm (male-female 5 pin)	2
Дистрибьютор на Y / Y-distributor CAN	1
Резистор закрытия CAN / Final resistance CAN	1
Адаптер (муфта - муфта M16x2) / Adapter (male-male M16x2)	2
Рукав 1500 мм (с обеих сторон муфта M16x2) / Hose assembly 1500 mm (male M16x2 both ends)	2

* Доступные в аналоговом или шину CAN, любые датчики и расходомеры, которые будут добавлены к основному набору.

* Available in CAN Bus or analogic version, sensors and flow meters to be added to basis kit.



Портативный переносной инструмент для контроля давления

Portable hydraulic instruments for pressure testing



Комплекты для контроля давления произведены для подключения через стандартные резьбовые соединения M16x2 и гибкий микроукав.

The pressure test kits are made for connecting any hydraulic equipment with standard threaded test couplings M16x2 and fitted micro-hose.

Манометры с пружиной Бурдона с жидким наполнением (глицерин ph. 99,5% растительного происхождения).

Pressure gauges are fitted with a Bourdon spring and liquid filled (glycerine ph. 99.5% Vegetal origin).

Класс точности (по полной шкале):

Accuracy (of full scale value):

Ø 100 мм точность 1%.

Ø 100 mm accuracy 1%. - Ø 63 mm accuracy 1.6%.

- Ø 63 мм точность 1,6%.

Production according to standard UNI EN 837-1.

Производство согласно UNI Стандарт EN 837-1.

Each kit is supplied with a hose assembly both ends female 16x2 (for test coupling connection) 2 meters long.

Каждый комплект поставляется с микроукавом длиной 2 м с соединением гайка

16x2 с обеих сторон для подключения контрольной точки.

Для каждого комплекта можно выбрать шкалу манометров.

You can choose the scale of every single gauge included in a kit.

Доступные шкалы (бар): 0:16 - 25 - 40 - 60 - 100 - 160 - 250 - 315 - 400 - 600.

Available gauges ranges (bar): 0:16 - 25 - 40 - 60 - 100 - 160 - 250 - 315 - 400 - 600. For different requirements please contact our sales office.

По всем вопросам, пожалуйста, обращайтесь в наш отдел продаж.

How to order: Please choose the code of the pressure test kit and list the gauges required scales. For example:

CBOXMED3 25 160 315

Как сделать заказ: Пожалуйста, выберите код комплекта для контроля давления и перечислите необходимые шкалы манометров. Например: CBOXMED3 25 160 315



3 манометра корпус нержавеющая сталь

3 pressure gauges stainless steel housing

Диаметр 63 mm
Размеры 320x280xh119 mm

Код/Ref.
CBOXMED3

Опция: манометры с логотипом Mini Press и двойная шкала Bar + PSI
Option: gauges with Mini Press logo and double scale Bar+PSI

CBOXMED3-M
CBOXMED3-M

4 манометра корпус нержавеющая сталь

4 pressure gauges stainless steel housing

Диаметр 63 mm
Размеры 320x280xh119 mm

Код/Ref.
CBOXMED4

Опция: манометры с логотипом Mini Press и двойная шкала Bar + PSI
Option: gauges with Mini Press logo and double scale Bar+PSI

CBOXMED4-M
CBOXMED4-M





7 манометров корпус нержавеющая сталь

7 pressure gauges stainless steel housing

Диаметр 63 mm	Код/Ref.
Размеры 430x320xh120 mm	CBOXGRA7

Опция: манометры с логотипом Mini Press и двойная шкала Bar + PSI
Option: gauges with Mini Press logo and double scale Bar+PSI

CBOXGRA7-M
CBOXGRA7-M



Переносной сборный комплект для измерения давления

Modular portable pressure test kit



Чемодан состоящий из диам. 63 мм.и/или 100 мм. диам. 385 x 225x 90 mm : / Box completed with: Diam. 63 mm e/o 100 mm and Dim. 385x255x90 mm	CBOXMEDS1
Микро шланг соединителя F16x2-F16x2 L.2000 mm / Fitted micro-hose F16x2-F16x2 L.2000mm	1
Прямой соединитель манометра 1/4" / Direct gauge connection 1/4"	1
Соединитель Манометра 1/4 Bsp / Gauge connection 1/4" BSP	1
Точка для измерения давления с поршнем 1/4 BSP / Poppet Valve Test point 1/4" BSP	1
Точка для измерения давления с поршнем 1/8" BSP / Poppet Valve Test point 1/8" BSP	1
Точка для измерения давления с поршнем 1/4 - 18 NPTF / Poppet Valve Test point 1/4" - 18NPTF	1
Точка для измерения давления с поршнем M10x1 / Poppet Valve Test point M10x1	1
Точка для измерения давления с поршнем M14x1,5 / Poppet Valve Test point M14x1,5	1
Точка для измерения давления с поршнем 7/16"-20UNF / Poppet Valve Test point 7/16" - 20UNF	1
Ридуктор F M10x1- M ISO228 G3/8" / Reducing adaptor F M10X1 - M ISO228 G3/8"	1
Ридуктор F M10x1- M ISO228 G1/2" / Reducing adaptor F M10X1 - M ISO228 G1/2"	1
Кран соединитель на 90° градусов / Anti-shock valve 90° entry	1
Кран соединитель прямой мобильный / Anti-shock valve swivel direct entry	1

Вариант : Манометры логотипом Mini Press Bar+PSI
Option: gauges with Mini Press logo



CBOXMEDS1-M
CBOXMEDS1-M



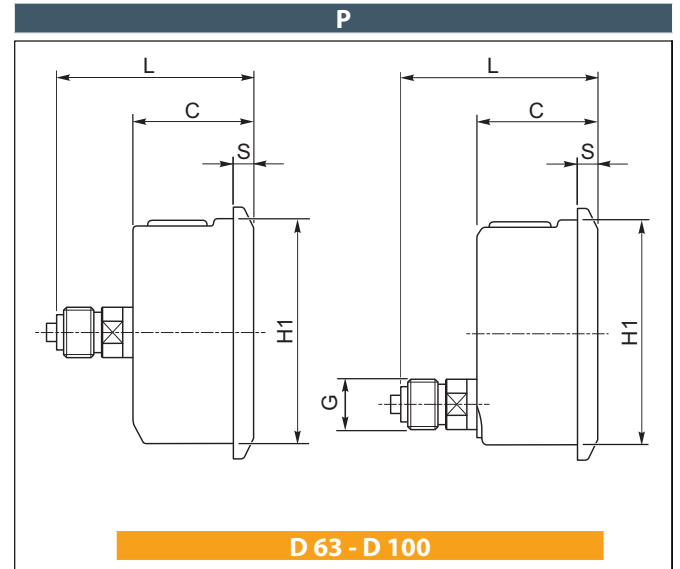
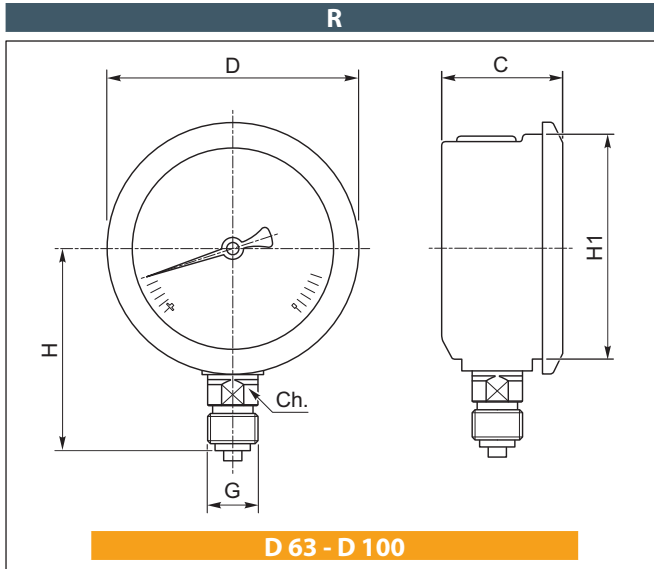

Манометры заполненные глицерином
Pressure gauges stainless steel case. Glycerine filled



	D	ISO228	H	H1	L mm	S mm	C mm	Ch mm	KI % F.S
D 63	63	G 1/4" A	54	62	56	6.5	32	14	1.6
D 100	100	G 1/2" B	87	100	81.5	8	48	22	1

D 63		
Шкала давления / Range [bar]	Код/Ref.	
		
-1...0	063.V01R	063.V01P
0...0.6	063.V06R	063.V06P
0...1	063.001R	063.001P
0...1.6	063.V16R	063.V16P
0...2.5	063.V25R	063.V25P
0...4	063.004R	063.004P
0...6	063.006R	063.006P
0...10	063.010R	063.010P
0...16	063.016R	063.016P
0...25	063.025R	063.025P
0...40	063.040R	063.040P
0...60	063.060R	063.060P
0...100	063.100R	063.100P
0...160	063.160R	063.160P
0...250	063.250R	063.250P
0...315	063.315R	063.315P
0...400	063.400R	063.400P
0...600	063.600R	063.600P
0...1000	063.M00R	063.M00P

D 100		
Шкала давления / Range [bar]	Код/Ref.	
		
-1...0	100.V01R	100.V01P
0...0.6	100.V06R	100.V06P
0...1	100.001R	100.001P
0...1.6	100.V16R	100.V16P
0...2.5	100.V25R	100.V25P
0...4	100.004R	100.004P
0...6	100.006R	100.006P
0...10	100.010R	100.010P
0...16	100.016R	100.016P
0...25	100.025R	100.025P
0...40	100.040R	100.040P
0...60	100.060R	100.060P
0...100	100.100R	100.100P
0...160	100.160R	100.160P
0...250	100.250R	100.250P
0...315	100.315R	100.315P
0...400	100.400R	100.400P
0...600	100.600R	100.600P
0...1000	100.M00R	100.M00P



Запорные клапаны (краны) обычно используются для защиты манометров. Двойная функция:
- Демпферы гидроударов
- Исключение манометра из линии в потоке давления
Вращающаяся гайка позволяет ориентировать манометр в нужном направлении и наличие резинового уплотнения предотвращает утечку жидкости между манометром и краном.

The pressure gauge isolator valves are normally used to protect the pressure gauge with a double function:
- To dampen the pressure surge during the opening
- To isolate the instrument from the system's pressure line
The gauge can be oriented thanks to the rotating swivel nut and the internal o-ring here inserted prevents any fluid leakage between the gauge and the fitting.

защита контрольно-измерительного оборудования от гидроударов

Gauge isolator valve swivel straight connection

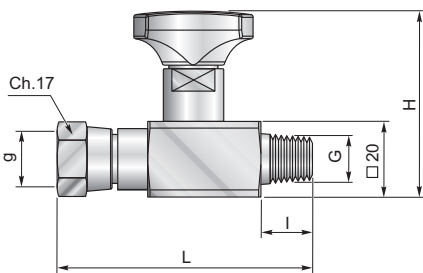

G	g	H	L	I	PN [bar]	Код/Ref.
ISO 7/1 R 1/4" *	ISO 228 G1/4" #	46	60	14	400	ES180ZL
ISO 228 G1/4" 60°	ISO 228 G1/4" #	46	60	14	400	ES180G14ZL

Уплотнение для манометра с кольцом / gauge sealing with o-ring

* В наличии из нержавеющей стали / Available in stainless steel

защита контрольно-измерительного оборудования от гидроударов

Gauge isolator valve double swivel straight connection

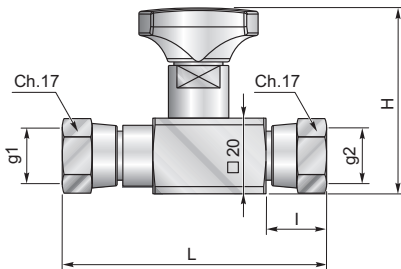

g1	g2	H	L	I	PN [bar]	Код/Ref.
ISO 228 G1/4" *#	ISO 228 G1/4" #	46	62	16	400	ES18GZL
ISO 228 G1/4" #	ISO 228 G1/4" 60°	46	55.5	16	400	ES18GFZL

Уплотнение для манометра с кольцом / gauge sealing with o-ring

* В наличии из нержавеющей стали / Available in stainless steel

защита контрольно-измерительного оборудования от гидроударов

Gauge isolator valve fixed straight connection

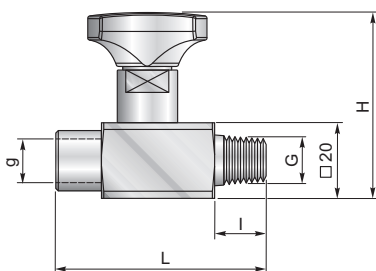

G	g	H	L	I	PN [bar]	Код/Ref.
ISO 7/1 R 1/4"	ISO 228 G1/4"	46	58.5	14	400	ES18FZL
ISO 7/1 R 1/4"	ISO 7/1 R 1/4"	46	58.5	14	400	ES18FRZL
1/4" - 18 NPTF	1/4" - 18 NPTF	46	58.5	14	400	ES18FNZL



Общие характеристики / General features

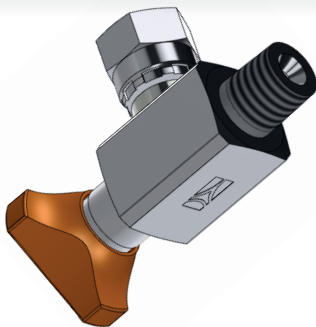

- Оцинкованная поверхность
- Идентификация производителя через логотип
- Момент затяжки с манометром = 15 Nm
- Superficially zinc-plated
- Manufacturer's identification through our logo
- Tightening torque with gauge = 15Nm

Esclusore attacco 3 vie

Gauge isolator valve 3-way connection

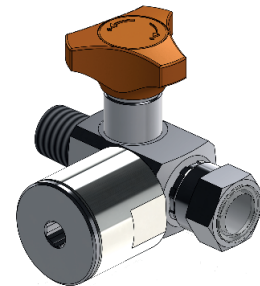

G	g	G2	PN [bar]	Codice/Ref.
ISO 7/1 R 1/4"	ISO 228 G1/4" #	ISO 228 G1/2"	400	ES180G12Z

Уплотнение для манометра с кольцом / gauge sealing with o-ring

защита контрольно-измерительного оборудования от гидроударов

Gauge isolator valve 90° connection

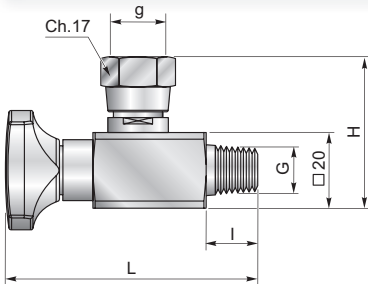

G	g	H	L	I	PN [bar]	Код/Ref.
ISO 7/1 R 1/4" *	ISO 228 G1/4" #	40	68	14	400	ES090ZL
ISO 228 G1/4" 60°	ISO 228 G1/4" #	40	68	14	400	ES090G14ZL

Уплотнение для манометра с кольцом / gauge sealing with o-ring

* В наличии из нержавеющей стали / Available in stainless steel

защита контрольно-измерительного оборудования от гидроударов

Gauge isolator valve 90° double swivel connection

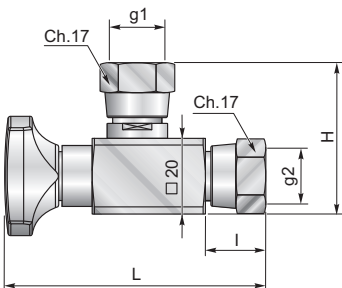

g1	g2	H	L	I	PN [bar]	Код/Ref.
ISO 228 G1/4" *#	ISO 228 G1/4" #	40	68	16	400	ES09GZL
ISO 228 G1/4" #	ISO 228 G1/4" 60°	40	68	16	400	ES09GFZL

Уплотнение для манометра с кольцом / gauge sealing with o-ring

* В наличии из нержавеющей стали / Available in stainless steel

защита контрольно-измерительного оборудования от гидроударов

Gauge isolator valve fixed 90° connection

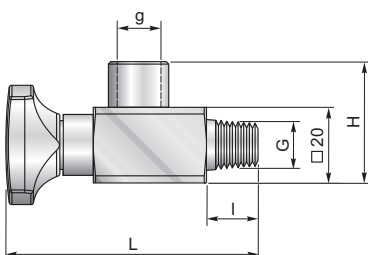

G	g	H	L	I	PN [bar]	Код/Ref.
ISO 7/1 R 1/4"	ISO 228 G1/4"	40	68	14	400	ES09FZL
1/4" - 18 NPTF	1/4" - 18 NPTF	40	68	14	400	ES09FNZL



Гамма / Range	Характеристики / Features
16 LPM 30 LPM 60 LPM 120 LPM 180 LPM	Давление 420 bar (6000 psi) / Pressure 420 bar (6000 psi) Точность полной шкалы в пределах 4% / Accuracy within 4% fsd
200 LPM 300 LPM 400 LPM	Давление 280 bar (4000 psi) / Pressure 280 bar (4000 psi) Точность полной шкалы в пределах 4% / Accuracy within 4% fsd

Непрерывный мониторинг количества потока жидкости.
 Четкий дисплей 63mm диаметр. позволяет быстро определять и контролировать производительность насоса и настройку клапана
 Могут быть использованны в мобильных и промышленных системах гидравлики а так же для систем охлаждения, смазки и водно-маслянных эмульсий
 Индикатор может устанавливаться во взрывоопасных зонах
 Позволяет одновременно контролировать: производительность насоса, рабочее давление и температуру рабочей жидкости

Flow indicators are designed for continuous monitoring or intermittent use commissioning.
The large clear 63mm diameter dial ensure that quick checks can be made to determine pump performance and setting of flow control valves.
They can be used on mobile and industrial hydraulic circuits. Also lubrication and coolant system using oil/water.
These direct acting flow indicators can be installed in hazardous areas or on applications where no power is available.
Moreover it is possible to check the temperature by the thermometer and the pressure by the predisposition for the connection with a 1/4" G test coupling.



- A) Мощность давления: 100 тонн
 - B) МАКСИМАЛЬНЫЙ диаметр ПРЕССЫ: 46 мм с набором кулачков
 - C) ДИАПАЗОН давления (мм): 6, 5 - 30
 - D) ОТКРЫТИЕ кулачков: +20 мм
 - E) ОТКРЫТИЕ БЕЗ кулачков: 59 мм
 - F) РАЗМЕРЫ: 200X300h.330
 - G) ВЕС: 24 кг.
 - H) БЕЗОПАСНОСТЬ: Соответствует стандартам CE.
- Со световым индикатором достигнутого диаметра прессования.

- A) *SWAGING STRENGTH: 100 Tons*
 - B) *MAXIMUM CRIMPING DIAMETER: 46 mm including dies set*
 - C) *CRIMPING RANGE (mm): 6,5 – 30*
 - D) *MAXIMUM OPENING OF DIES SET: +20mm*
 - E) *MACHINE MAXIMUM OPENING WITHOUT DIES SET: 59mm*
 - F) *DIMENSIONS: 200X320Xh.330mm*
 - G) *WEIGHT: Kg. 24*
 - H) *SAFETY: Conforms To CE Standards*
- Graduated vernier with control light indicating the achievement of the required crimping diameter.*

Пресс - прочный и легкий станок, легко транспортируемый на рабочее место; идеально подходит для опрессовки гибких рвд, используемых в гидравлических системах. Не требует особого обслуживания, кроме периодической смазки.

Код товара в комплекте с набором кулачков для опрессовки рукавов **RD2-3-4: O100M+6,5**

The machine is sturdy, lightweight and designed to be easily carried in work site; ideal for swaging hoses for hydraulic systems. It does not require any special maintenance, except for a periodic lubrication.

*Item part number complete with set of clamps to crimp **RD2-3-4 micro hoses: O100M+6,5***

Background decorative elements include a large orange arrow pointing right, and several overlapping, flowing orange abstract shapes on the left side of the page.

A series of horizontal orange lines for notes, starting from the top header and extending to the bottom of the page.

MINI PRESS s.r.l.

40056 VALSAMOGGIA (BO) - ITALY

LOC. CREPELLANO - VIA G. DI VITTORIO 1 - 3

TEL. +39.051.6869070 . FAX +39.051.977842 . INFO@MINIPRESS.IT . WWW.MINIPRESS.IT